

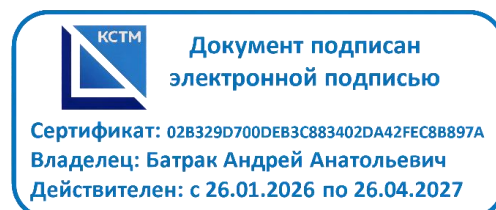

Частное профессиональное образовательное учреждение  
«КОЛЛЕДЖ СОВРЕМЕННЫХ ТЕХНОЛОГИЙ И МЕДИЦИНЫ»

**УТВЕРЖДАЮ**  
Директор ЧПОУ «КСТМ»



\_\_\_\_\_ А.А. Батрак  
«14» \_\_\_ 01 \_\_\_ 2026 г.

**ОЦЕНОЧНЫЕ МАТЕРИАЛЫ/ФОНД ОЦЕНОЧНЫХ СРЕДСТВ  
УЧЕБНЫХ ДИСЦИПЛИН СОО**

**Специальность СПО: 34.02.01 Сестринское дело**

**Квалификация выпускника: Медицинская сестра/ Медицинский брат**

**Нормативный срок обучения: \_\_\_\_\_ 2 года 10 месяцев \_\_\_\_\_**

**Форма обучения: \_\_\_\_\_ очная \_\_\_\_\_**

**Год начала подготовки 2026 г.**

Москва  
2026

Фонд оценочных средств учебных дисциплин разработан на основе Федерального государственного образовательного стандарта по специальности среднего профессионального образования 34.02.01 Сестринское дело

**Организация разработчик:** Частное профессиональное образовательное учреждение «Колледж современных технологий и медицины»

Рассмотрена и одобрена:

ПЦК «Медицинского профиля» протокол № 4 от «14» января 2026 г.

Организация-разработчик фондов оценочных материалов (оценочных средств) учебных дисциплин для определения степени сформированности компетенций по основной профессиональной образовательной программе 34.02.01 Сестринское дело ЧПОУ «Колледж современных технологий и медицины».

Фонды оценочных материалов (оценочных средств) учебных дисциплин для определения степени сформированности компетенций по основной профессиональной образовательной программе 34.02.01 Сестринское дело рассмотрены и согласованы на заседании Педагогического совета протокол № 4 от «14» января 2026 г.

## Введение

Фонды оценочных материалов (оценочных средств) учебных дисциплин для определения степени сформированности компетенций по основной профессиональной образовательной программе 34.02.01 Сестринское дело создается в соответствии с требованиями Федерального государственного образовательного стандарта среднего профессионального образования (ФГОС СПО) для определения соответствия достижений обучающимися результатов требованиям соответствующей основной профессиональной образовательной программы (ОПОП).

Фонды оценочных материалов (оценочных средств) учебных дисциплин являются составной частью нормативно-методического обеспечения системы оценки качества освоения ОПОП СПО, входят в состав ОПОП.

Фонды оценочных материалов (оценочных средств) учебных дисциплин сформированы на основе ключевых принципов оценивания:

– *валидности*: объекты оценки должны соответствовать поставленным целям обучения;

– *надежности*: использование единообразных стандартов и критериев для оценивания достижений;

– *объективности*: разные обучающиеся должны иметь равные возможности добиться успеха.

Фонды оценочных материалов (оценочных средств) учебных дисциплин включают все виды оценочных средств, позволяющих проконтролировать сформированность у обучающихся компетенций, предусмотренных ФГОС СПО и ОПОП по специальности 34.02.01 Сестринское дело.

## Оглавление

СОО. Среднее общее образование .....	4
БД Базовые дисциплины .....	4
ОУД.01 Русский язык.....	4
ОУД.02 Литература .....	13
ОУД.03 Иностранный язык .....	19
ОУД.04 История .....	124
ОУД.05 Обществознание .....	130
ОУД. 06 География.....	133
ОУД.07 Физическая культура/ Адаптивная физическая культура.....	138
ОУД.08 Основы безопасности и защиты Родины .....	111
ОУД.09 Информатика .....	115
ОУД.10 Физика .....	118
ПД Профильные дисциплины .....	163
ОУД.11 Математика.....	163
ОУД.12 Биология (в том числе, индивидуальный проект) .....	167
ОУД.13 Химия.....	182
ПОО Элективные курсы и дополнительные учебные предметы.....	185
ОУД.14 Введение в специальность \ Русский язык в профессиональной деятельности \ Биоэтика	185

**СОО. Среднее общее образование**

**БД Базовые дисциплины**

**ОУД.01 Русский язык**

## **1. ПАСПОРТ ФОНДА ОЦЕНОЧНЫХ СРЕДСТВ**

Фонд оценочных средств (ФОС) предназначен для проверки результатов освоения учебной дисциплины ОУД.01 Русский язык, в рамках основной образовательной программы для специальности СПО 34.02.01 Сестринское дело.

Содержание учебной дисциплины Русский язык в ЧПОУ «КСТМ», реализующей образовательную программу среднего общего образования в пределах освоения ОПОП СПО на базе основного общего образования, обусловлено общей нацеленностью образовательного процесса на достижение **личностных, мета предметных и предметных** результатов обучения.

Изучение каждой темы нацелены на формирование и развитие лингвистической (языковедческой), коммуникативной, культуроведческой компетенций.

**Результаты освоения учебной дисциплины.**

**Цели и задачи дисциплины – требования к результатам освоения дисциплины:**

Содержание программы ОУД.01 Русский язык направлено на достижение следующих **целей:**

- совершенствование обще учебных умений и навыков обучаемых: языковых, речемыслительных, орфографических, пунктуационных, стилистических;
- формирование функциональной грамотности и всех видов компетенций (языковой, лингвистической (языковедческой), коммуникативной, культуроведческой);
- совершенствование умений, обучающихся осмысливать закономерности языка, правильно, стилистически верно использовать языковые единицы в устной и письменной речи в разных речевых ситуациях;
- дальнейшее развитие и совершенствование способности и готовности к речевому взаимодействию и социальной адаптации; готовности к трудовой деятельности, осознанному выбору профессии; навыков самоорганизации и саморазвития; информационных умений и навыков.

Освоение содержания учебной дисциплины ОУД.01 Русский язык обеспечивает достижение студентами следующих **результатов:**

**•личностных:**

Л1 - Осознающий себя гражданином и защитником великой страны;

Л2 - Проявляющий активную гражданскую позицию, демонстрирующий приверженность принципам честности, порядочности, открытости, экономически активный и участвующий в студенческом и территориальном самоуправлении, в том числе на условиях добровольчества, продуктивно взаимодействующий и участвующий в деятельности общественных организаций;

Л3 - Соблюдающий нормы правопорядка, следующий идеалам гражданского общества, обеспечения безопасности, прав и свобод граждан России. Лояльный к установкам и проявлениям представителей субкультур, отличающий их от групп с деструктивным и девиантным поведением. Демонстрирующий неприятие и предупреждающий социально опасное поведение окружающих;

Л4- Проявляющий и демонстрирующий уважение к людям труда, осознающий ценность собственного труда. Стремящийся к формированию в сетевой среде лично и профессионального конструктивного «цифрового следа»;

Л5 - Демонстрирующий приверженность к родной культуре, исторической памяти на основе любви к Родине, родному народу, малой родине, принятию традиционных ценностей многонационального народа России;

Л6 - Проявляющий уважение к людям старшего поколения и готовность к участию в социальной поддержке и волонтерских движениях;

Л7 - Осознающий приоритетную ценность личности человека; уважающий собственную и чужую уникальность в различных ситуациях, во всех формах и видах деятельности;

• **метапредметных:**

М1 - владение всеми видами речевой деятельности: аудированием, чтением (пониманием), говорением, письмом;

М2 - владение языковыми средствами — умение ясно, логично и точно излагать свою точку зрения, использовать адекватные языковые средства; использование приобретенных знаний и умений для анализа языковых явлений на межпредметном уровне;

М3 - применение навыков сотрудничества со сверстниками, детьми младшего возраста, взрослыми в процессе речевого общения, образовательной, общественно полезной, учебно-исследовательской, проектной и других видах деятельности;

М4 - овладение нормами речевого поведения в различных ситуациях межличностного и межкультурного общения;

М5 - готовность и способность к самостоятельной информационно-познавательной деятельности, включая умение ориентироваться в различных источниках информации, критически оценивать и интерпретировать информацию, получаемую из различных источников;

М6 - умение извлекать необходимую информацию из различных источников: учебно-научных текстов, справочной литературы, средств массовой информации, информационных и коммуникационных технологий для решения когнитивных, коммуникативных и организационных задач в процессе изучения русского языка;

• **предметных:**

П1 - сформированность понятий о нормах русского литературного языка и применение знаний о них в речевой практике;

П2 - сформированность умений создавать устные и письменные монологические и диалогические высказывания различных типов и жанров в учебно-научной (на материале изучаемых учебных дисциплин), социально-культурной и деловой сферах общения;

П3 - владение навыками самоанализа и самооценки на основе наблюдений за собственной речью;

П4 - владение умением анализировать текст с точки зрения наличия в нем явной и скрытой, основной и второстепенной информации;

П5 - владение умением представлять тексты в виде тезисов, конспектов, аннотаций, рефератов, сочинений различных жанров;

П6 - сформированность представлений об изобразительно-выразительных возможностях русского языка;

П7 - сформированность умений учитывать исторический, историко-культурный контекст и контекст творчества писателя в процессе анализа текста;

П8 - способность выявлять в художественных текстах образы, темы и проблемы и выражать свое отношение к теме, проблеме текста в развернутых аргументированных устных и письменных высказываниях;

П9 - владение навыками анализа текста с учетом их стилистической и жанрово-родовой специфики; осознание художественной картины жизни, созданной в литературном произведении, в единстве эмоционального личностного восприятия и интеллектуального понимания;

П10 - сформированность представлений о системе стилей языка художественной литературы.

**Промежуточной формой аттестации по учебной дисциплине является экзамен.**

Студенты допускаются к экзамену при наличии результатов текущей аттестации, предусмотренных учебным планом соответствующего семестра.

## 2. РЕЗУЛЬТАТЫ ОСВОЕНИЯ УЧЕБНОЙ ДИСЦИПЛИНЫ, ПОДЛЕЖАЩИЕ ПРОВЕРКЕ

### 2.1 Контроль и оценка результатов освоения дисциплины осуществляется преподавателем в процессе проведения практических занятий, тестирования, а также выполнения обучающимися индивидуальных заданий

Таблица 1

Результаты обучения	Формы и методы контроля и оценки результатов обучения
<p><b>• личностные:</b></p> <p>Л1 - Осознающий себя гражданином и защитником великой страны;</p> <p>Л2 - Проявляющий активную гражданскую позицию, демонстрирующий приверженность принципам честности, порядочности, открытости, экономически активный и участвующий в студенческом и территориальном самоуправлении, в том числе на условиях добровольчества, продуктивно взаимодействующий и участвующий в деятельности общественных организаций;</p> <p>Л3 - Соблюдающий нормы правопорядка, следующий идеалам гражданского общества, обеспечения безопасности, прав и свобод граждан России. Лояльный к установкам и проявлениям представителей субкультур, отличающий их от групп с деструктивным и девиантным поведением. Демонстрирующий неприятие и предупреждающий социально опасное поведение окружающих;</p> <p>Л4- Проявляющий и демонстрирующий уважение к людям труда, осознающий ценность собственного труда. Стремящийся к формированию в сетевой среде лично и профессионального конструктивного «цифрового следа»;</p> <p>Л5 - Демонстрирующий приверженность к родной культуре, исторической памяти на основе любви к Родине, родному народу, малой родине, принятию традиционных ценностей многонационального народа России;</p> <p>Л6 - Проявляющий уважение к людям старшего поколения и готовность к участию в социальной поддержке и волонтерских движениях;</p>	<p><b>Формы контроля обучения:</b></p> <ul style="list-style-type: none"><li>- домашние задания проблемного характера;</li><li>- практические задания по работе с информацией, документами, литературой;</li><li>- подготовка и защита индивидуальных и групповых заданий проектного характера.</li></ul> <p><b>Формы оценки результативности обучения:</b></p> <ul style="list-style-type: none"><li>- традиционная система отметок в баллах за каждую выполненную работу, на основе которых выставляется итоговая отметка.</li></ul> <p><b>Методы контроля направлены на проверку умения учащихся:</b></p> <ul style="list-style-type: none"><li>- выполнять условия задания на творческом уровне с представлением собственной позиции;</li><li>- делать осознанный выбор способов действий из ранее известных;</li><li>- осуществлять коррекцию (исправление) сделанных ошибок на новом уровне предлагаемых заданий;</li><li>- работать в группе и представлять как свою, так и позицию группы;</li></ul> <p><b>Методы оценки результатов обучения:</b></p> <ul style="list-style-type: none"><li>- мониторинг роста творческой самостоятельности и навыков получения нового знания каждым обучающимся;</li><li>- формирование результата итоговой аттестации по дисциплине на основе суммы результатов текущего контроля.</li></ul>

<p>Л7 - Осознающий приоритетную ценность личности человека; уважающий собственную и чужую уникальность в различных ситуациях, во всех формах и видах деятельности;</p>	
<p style="text-align: center;">• <b>метапредметные:</b></p> <p>М1-владение всеми видами речевой деятельности: аудированием, чтением (пониманием), говорением, письмом;</p> <p>М2-владение языковыми средствами — умение ясно, логично и точно излагать свою точку зрения, использовать адекватные языковые средства; использование приобретенных знаний и умений для анализа языковых явлений на межпредметном уровне;</p> <p>М3-применение навыков сотрудничества со сверстниками, детьми младшего возраста, взрослыми в процессе речевого общения, образовательной, общественно полезной, учебно-исследовательской, проектной и других видах деятельности;</p> <p>М4-овладение нормами речевого поведения в различных ситуациях межличностного и межкультурного общения;</p> <p>М5-готовность и способность к самостоятельной информационно-познавательной деятельности, включая умение ориентироваться в различных источниках информации, критически оценивать и интерпретировать информацию, получаемую из различных источников;</p> <p>М6-умение извлекать необходимую информацию из различных источников: учебно-научных текстов, справочной литературы, средств массовой информации, информационных и коммуникационных технологий для решения когнитивных, коммуникативных и организационных задач в процессе изучения русского языка;</p>	
<p style="text-align: center;">• <b>предметные:</b></p> <p>П1-сформированность понятий о нормах русского литературного языка и применение знаний о них в речевой практике;</p> <p>П2-сформированность умений создавать устные и письменные монологические и диалогические высказывания различных типов и жанров в учебно-научной (на материале изучаемых учебных дисциплин), социально-культурной и деловой сферах общения;</p> <p>П3-владение навыками самоанализа и самооценки на основе наблюдений за собственной речью;</p>	<p style="text-align: center;">- домашние задания проблемного характера;  - практические задания по работе с информацией, документами, литературой;  - подготовка и защита индивидуальных и групповых заданий проектного характера.</p> <p style="text-align: center;"><b>Формы оценки результативности обучения:</b></p> <p style="text-align: center;">- традиционная система отметок в баллах за каждую выполненную работу, на основе которых выставляется итоговая отметка.</p>

П4-владение умением анализировать текст с точки зрения наличия в нем явной и скрытой, основной и второстепенной информации;

П5-владение умением представлять тексты в виде тезисов, конспектов, аннотаций, рефератов, сочинений различных жанров;

П6-сформированность представлений об изобразительно-выразительных возможностях русского языка;

П7сформированность умений учитывать исторический, историко-культурный контекст и контекст творчества писателя в процессе анализа текста;

П8-способность выявлять в художественных текстах образы, темы и проблемы и выражать свое отношение к теме, проблеме текста в развернутых аргументированных устных и письменных высказываниях;

П9-владение навыками анализа текста с учетом их стилистической и жанрово-родовой специфики; осознание художественной картины жизни, созданной в литературном произведении, в единстве эмоционального личностного восприятия и интеллектуального понимания;

П10-сформированность представлений о системе стилей языка художественной литературы.

**Методы контроля направлены на проверку умения учащихся:**

- выполнять условия задания на творческом уровне с представлением собственной позиции;
- делать осознанный выбор способов действий из ранее известных;
- осуществлять коррекцию (исправление) сделанных ошибок на новом уровне предлагаемых заданий;
- работать в группе и представлять как свою, так и позицию группы;

**Методы оценки результатов обучения:**

- мониторинг роста творческой самостоятельности и навыков получения нового знания каждым обучающимся;
- формирование результата итоговой аттестации по дисциплине на основе суммы результатов текущего контроля.

## 2.2 Формы текущего контроля и промежуточной аттестации по учебной дисциплине

Элемент учебной дисциплины	Текущий контроль		Промежуточная аттестация
	Формы и методы контроля и оценки результатов обучения	Проверяемые Л, М, П	Проверяемые Л, М, П
<b>Введение</b>	домашняя работа, опрос	Л1-Л7;М1-М6;П1-П10	Л1-Л7;М1-М6;П1-П10
<b>Тема 1.1. Фонетика. Графика.</b>	домашняя работа, опрос	Л1-Л7;М1-М6;П1-П10	
<b>Тема 1.2. Орфоэпия. Орфография.</b>	практическая работа домашняя работа, опрос	Л1-Л7;М1-М6;П1-П10	
<b>Тема 2.1. Язык и речь.</b>	домашняя работа, опрос	Л1-Л7;М1-М6;П1-П10	
<b>Тема 2.2. Функциональные стили речи.</b>	практическая работа, домашняя работа, опрос	Л1-Л7;М1-М6;П1-П10	
<b>Тема 2.3. Функционально-смысловые типы речи.</b>	домашняя работа, опрос	Л1-Л7;М1-М6;П1-П10	
<b>Тема 2.4. Структура текста.</b>	домашняя работа, опрос	Л1-Л7;М1-М6;П1-П10	
<b>Тема 2.5. Информационная обработка текста.</b>	практическая работа	Л1-Л7;М1-М6;П1-П10	
<b>Тема 3.1. Лексическая система русского языка</b>	домашняя работа, опрос,	Л1-Л7;М1-М6;П1-П10	
<b>Тема 3.2. Лексика с точки зрения ее происхождения и употребления</b>	домашняя работа, опрос,	Л1-Л7;М1-М6;П1-П10	
<b>Тема 3.3. Активный и пассивный словарный запас</b>	практическая работа домашняя работа, опрос,	Л1-Л7;М1-М6;П1-П10	
<b>Тема 3.4. Фразеология</b>	домашняя работа, опрос, тестирование,	Л1-Л7;М1-М6;П1-П10	
<b>Тема 4.1. Словообразование.</b>	практическая работа домашняя работа, опрос	Л1-Л7;М1-М6;П1-П10	

<b>Тема 4.2. Орфография.</b>	практическая работа домашняя работа, опрос	Л1-Л7;М1-М6;П1-П10
<b>Тема 4.3. Морфология.</b>	практическая работа домашняя работа, опрос	Л1-Л7;М1-М6;П1-П10
<b>Тема 5.1. Словосочетание</b>	домашняя работа, опрос	Л1-Л7;М1-М6;П1-П10
<b>Тема 5.2. Простое предложение</b>	практическая работа домашняя работа, опрос	Л1-Л7;М1-М6;П1-П10
<b>Тема 5.3. Сложное предложение</b>	практическая работа домашняя работа, опрос	Л1-Л7;М1-М6;П1-П10
<b>Тема 5.4. Прямая и косвенная речь</b>	практическая работа домашняя работа, опрос	Л1-Л7;М1-М6;П1-П10
<b>Формы контроля промежуточной аттестации</b> <b>1 семестр- текущий контроль</b> <b>2 семестр -экзамен</b>		

### 3.ОЦЕНКА ОСВОЕНИЯ УЧЕБНОЙ ДИСЦИПЛИНЫ

#### Формы и методы оценивания

Предметом оценки служат умения и знания, предусмотренные ФГОС по дисциплине «Русский язык», направленные на реализацию программы общего образования, на формирование общих и профессиональных компетенций. Технология оценки 3 и У - пятибалльная.

#### Оценка устных ответов обучающихся

Устный опрос является одним из основных способов учета знаний обучающихся по русскому языку. Развернутый ответ должен представлять собой связное, логически последовательное сообщение на определенную тему, показывать умение применять определения, правила в конкретных случаях. При оценке ответа обучающегося надо руководствоваться следующими критериями:

- 1) полнота и правильность ответа;
- 2) степень осознанности, понимания изученного;
- 3) языковое оформление ответа.

**Оценка «5»** ставится, если обучающийся: 1) полно излагает изученный материал, дает правильные определения языковых понятий; 2) обнаруживает понимание материала, может обосновать свои суждения, применить знания на практике, привести необходимые примеры не только по учебнику, но и самостоятельно составленные; 3) излагает материал последовательно и правильно с точки зрения норм литературного языка.

**Оценка «4»** ставится, если обучающийся дает ответ, удовлетворяющий тем же требованиям, что и для оценки «5», но допускает 1—2 ошибки, которые сам же исправляет, и 1—2 недочета в последовательности и языковом оформлении излагаемого.

**Оценка «3»** ставится, если обучающийся обнаруживает знание и понимание основных положений данной темы, но: 1) излагает материал неполно и допускает неточности в определении понятий или формулировке правил; 2) не умеет достаточно глубоко и

доказательно обосновать свои суждения и привести свои примеры; 3) излагает материал непоследовательно и допускает ошибки в языковом оформлении излагаемого.

**Оценка «2»** ставится, если обучающийся обнаруживает незнание большей части соответствующего раздела изучаемого материала, допускает ошибки в формулировке определений и правил, искажающие их смысл, беспорядочно и неуверенно излагает материал.

Оценка «2» отмечает такие недостатки в подготовке обучающегося, которые являются серьезным препятствием к успешному овладению последующим материалом.

**Оценка «1»** ставится, если обучающийся обнаруживает полное незнание или непонимание материала.

Оценка («5», «4», «3») может ставиться не только за единовременный ответ (когда на проверку подготовки обучающегося отводится определенное время), но и за рассредоточенный во времени, т. е. за сумму ответов, данных обучающимся на протяжении урока (выводится поурочный балл), при условии, если в процессе урока не только заслушивались ответы обучающегося, но и осуществлялась проверка его умения применять знания на практике.

### **Оценка диктантов**

Диктант — одна из основных форм проверки орфографической и пунктуационной грамотности. Для диктантов целесообразно использовать связные тексты, которые должны отвечать нормам современного литературного языка, быть доступными по содержанию.

Объем диктанта - до 200 слов. (При подсчете слов учитываются как самостоятельные, так и служебные слова.)

Диктант, имеющий целью проверку подготовки обучающихся по определенной теме, должен включать в себя основные орфограммы или пунктограммы этой темы, а также обеспечивать выявление прочности ранее приобретенных навыков. Итоговые диктанты проверяют подготовку обучающихся, как правило, по всем изученным темам.

Для контрольных диктантов следует подбирать такие тексты, в которых изучаемые в данной теме орфограммы и пунктограммы были бы представлены не менее чем 2 — 3 случаями. Из изученных ранее орфограмм и пунктограмм включаются основные; они должны быть представлены 1 — 3 случаями. В целом количество проверяемых орфограмм и пунктограмм не должно превышать 24 различных орфограмм и 15 пунктограмм.

В диктантах должно быть не более 10 различных слов с непроверяемыми и труднопроверяемыми написаниями.

При оценке диктанта исправляются, но не учитываются орфографические и пунктуационные ошибки:

- 1) в переносе слов;
- 2) на правила, которые не включены в общеобразовательную программу;
- 3) на еще не изученные правила;
- 4) в словах с непроверяемыми написаниями, над которыми не проводилась специальная работа;
- 5) в передаче авторской пунктуации.

Исправляются, но не учитываются опiski, неправильные написания, искажающие звуковой облик слова, например: «ра-по-тает» (вместо работает), «дулпо» (вместо дупло), «мемля» (вместо земля). При оценке диктантов важно также учитывать характер ошибки.

Среди ошибок следует выделять не грубые, т.е. не имеющие существенного значения для характеристики грамотности.

При подсчете ошибок две негрубые считаются за одну. К негрубым относятся ошибки:

- 1) в исключениях из правил;
- 2) в написании большой буквы в составных собственных наименованиях;
- 3) в случаях слитного и раздельного написания приставок в наречиях, образованных от существительных с предлогами, правописание которых не регулируется правилами;
- 4) в случаях раздельного и слитного написания не с прилагательными и причастиями, выступающими в роли сказуемого;
- 5) в написании *ы* и *и* после приставок;
- 6) в случаях трудного различения не я ни (Куда он только не обращался! Куда он ни

обращался, никто не мог дать ему ответ. Никто иной не...; не кто иной, как; ничто иное не...; не что иное, как и др.);

7) в собственных именах нерусского происхождения;

8) в случаях, когда вместо одного знака препинания поставлен другой;

9) в пропуске одного из сочетающихся знаков препинания или в нарушении их последовательности.

Необходимо учитывать также повторяемость и однотипность ошибок. Если ошибка повторяется в одном и том же слове или в корне однокоренных слов, то она считается за одну ошибку. Однотипными считаются ошибки на одно правило, если условия выбора правильного написания заключены в грамматических (в армии, вообще; колют, борются) и фонетических (пирожок, сверчок) особенностях данного слова.

Не считаются однотипными ошибки на такое правило, в котором для выяснения правильного написания одного слова требуется подобрать другое (опорное) слово или его форму (вода — воды,

рот — ротик, грустный — грустить, резкий — резок).

Первые три однотипные ошибки считаются за одну ошибку, каждая следующая подобная ошибка учитывается самостоятельно.

Примечание. Если в одном непроверяемом слове допущены 2 и более ошибок, то все они считаются за одну ошибку.

При наличии в контрольном диктанте более 5 поправок (исправление неверного написания на верное) оценка снижается на один балл. Отличная оценка не выставляется при наличии трех и более исправлений. .

Диктант оценивается одной отметкой.

**Оценка «5»** выставляется за безошибочную работу, а также при наличии в ней 1 негрубой орфографической или 1 негрубой пунктуационной ошибки.

**Оценка «4»** выставляется при наличии в диктанте 2 орфографических и 2 пунктуационных ошибок, или 1 орфографической и 3 пунктуационных ошибок, или 4 пунктуационных при отсутствии орфографических ошибок. Оценка «4» может выставляться при 3 орфографических ошибках, если среди них есть однотипные.

**Оценка «3»** выставляется за диктант, в котором допущены 4 орфографические и 4 пунктуационные ошибки, или 3 орфографические и 5 пунктуационных ошибок, или 7 пунктуационных ошибок при отсутствии орфографических ошибок.

**Оценка «2»** выставляется за диктант, в котором допущено до 7 орфографических и 7 пунктуационных ошибок, или 6 орфографических и 8 пунктуационных ошибок, 5 орфографических и 9 пунктуационных ошибок, 8 орфографических и 6 пунктуационных ошибок. При большем количестве ошибок диктант оценивается баллом «1».

В комплексной контрольной работе, состоящей из диктанта и дополнительного (фонетического, лексического, орфографического, грамматического) задания, выставляются две оценки (за каждый вид работы).

При оценке выполнения дополнительных заданий рекомендуется руководствоваться следующим:

**Оценка «5»** ставится, если обучающийся выполнил все задания верно.

**Оценка «4»** ставится, если обучающийся выполнил правильно не менее 3/4 заданий.

**Оценка «3»** ставится за работу, в которой правильно выполнено не менее половины заданий. **Оценка «2»** ставится за работу, в которой не выполнено более половины заданий.

Примечание. Орфографические и пунктуационные ошибки, допущенные при выполнении дополнительных заданий, учитываются при выведении оценки за диктант.

#### 1.1.1. Оценка сочинений

Сочинение — основная форма проверки умения правильно и последовательно излагать мысли, уровня речевой подготовки обучающегося.

С помощью сочинений проверяются:

1) умение раскрывать тему;

2) умение использовать языковые средства в соответствии со стилем, темой и задачей

высказывания;

3) соблюдение языковых норм и правил правописания.

Любое сочинение оценивается двумя отметками: первая ставится за содержание и речевое оформление, вторая - за грамотность, т. е. за соблюдение орфографических, пунктуационных и языковых норм. Обе оценки считаются оценками по русскому языку, за исключением случаев, когда проводится работа, проверяющая знания обучающихся по литературе. В этом случае первая оценка (за содержание и речь) считается оценкой по литературе.

Содержание сочинения оценивается по следующим критериям: соответствие работы ученика теме и основной мысли; полнота раскрытия темы; правильность фактического материала; последовательность изложения.

При оценке речевого оформления сочинений учитывается: разнообразие словаря и грамматического строя речи; стилевое единство и выразительность речи; число речевых недочетов.

Грамотность оценивается по числу допущенных ошибок - орфографических, пунктуационных и грамматических.

#### **Основные критерии оценки**

##### **Оценка «5»**

Содержание и речь

1. Содержание работы полностью соответствует теме.
2. Фактические ошибки отсутствуют.
3. Содержание излагается последовательно. -
4. Работа отличается богатством словаря, разнообразием используемых синтаксических конструкций, точностью словоупотребления.

5. Достигнуто стилевое единство и выразительность текста.

В целом в работе допускается 1 недочет в содержании и 1 — 2 речевых недочета.

Грамотность

Допускается: 1 орфографическая, или 1 пунктуационная, или 1 грамматическая ошибка.

##### **Оценка «4»**

Содержание и речь

1. Содержание работы в основном соответствует теме (имеются незначительные отклонения от темы).

2. Содержание в основном достоверно, но имеются единичные фактические неточности.

3. Имеются незначительные нарушения последовательности в изложении мыслей.

4. Лексический и грамматический строй речи достаточно разнообразен.

5. Стилль работы отличается единством и достаточной выразительностью.

В целом в работе допускается не более 2 недочетов в содержании и не более 3 — 4 речевых недочетов.

Грамотность

Допускаются: 2 орфографические и 2 пунктуационные ошибки, или 1 орфографическая и 3 пунктуационные ошибки, или 4 пунктуационные ошибки при отсутствии орфографических ошибок, а также 2 грамматические ошибки.

##### **Оценка «3»**

Содержание и речь

1. В работе допущены существенные отклонения от темы.
2. Работа достоверна в главном, но в ней имеются отдельные фактические неточности.
3. Допущены отдельные нарушения последовательности изложения.
4. Беден словарь, и однообразны употребляемые синтаксические конструкции, встречается неправильное словоупотребление.

5. Стилль работы не отличается единством, речь недостаточно выразительна.

В целом в работе допускается не более 4 недочетов в содержании и 5 речевых недочетов.

Грамотность

Допускаются: 4 орфографические и 4 пунктуационные ошибки, или 3 орфографические

ошибки и 5 пунктуационных ошибок, или 7 пунктуационных при отсутствии орфографических ошибок.

### **Оценка устного выступления**

**I** Оценка содержательной стороны выступления: - 5 баллов.

1. Понравилось ли выступление.
2. Соответствует ли оно заявленной теме.
3. Интересно выступление и не слишком ли оно длинное.
4. Установлен ли контакт с аудиторией.
5. Продуман ли план.
6. Весь ли материал относится к теме.
7. Примеры.
8. Используются ли наглядные средства.
9. Формулировка задач или призыв к действию.
10. Вдохновило ли выступление слушателей.

**II** Оценка культуры речи выступающего. - 3 балла.

1. Соответствует ли речь нормам современного русского языка.
2. Какие ошибки были допущены.
3. Можно ли речь охарактеризовать как ясную, точную, краткую, богатую.

**III** Оценка ораторской манеры выступления. - 2 балла.

1. Манера держаться
2. Жесты, мимика.
3. Контакт с аудиторией.
4. Звучание голоса, тон голоса.
5. Темп речи.

Пожелания выступающему.

Максимум за выступление - 10 баллов.

«5» (отлично) - до 9 баллов

«4» (хорошо) - до 7 баллов

«3» (удовлетворительно) - до 5 баллов

«2» (неудовлетворительно) - менее 5 баллов

### **Оценка тестов**

Тестирование - один из способов повышения интереса к учебной деятельности, ибо, работая с тестом можно получить много новой информации, не содержащейся в учебниках, но, знание которой необходимо.

В последние годы в школах России метод тестовой проверки знаний находит все большее применение. Это связано с внедрением единого государственного экзамена, который проводится, как известно, в форме тестирования.

Тестирование ставит обучающихся перед необходимостью:

- самостоятельно анализировать учебный материал, находить в нем главное и абстрагироваться от второстепенного;
- анализировать факты, выделять, сравнивать и обобщать их существенные признаки и связи, прослеживать закономерности;
- соотносить теорию и практику между собой, применять теоретические положения на практике.

Применение тестов наряду с другими формами контроля дает учителю информацию о степени усвоения учениками учебного материала. Использование данных о результатах контроля дает возможность строить обучение, ориентируясь на эти результаты, что позволяет повысить его эффективность.

При итоговом контроле тестирование охватывает материал по крупным блокам (определённую тему или раздел). Их выполнение рассчитано на целый урок.

Тесты с несколькими вариантами ответов - самые традиционные в обучении истории. Они позволяют проверить знание учениками всех структурных компонентов учебного исторического содержания.

### **Условия выполнения заданий:**

1. в тестах найти 1 правильный ответ;
2. в заданиях творческого характера написать словами верный вариант.

### **Оценка тестов**

Работа оценивается по следующей схеме:

86% -100% - оценка "5"

71% - 85 % - оценка "4" 51% - 70 % - оценка "3" Меньше 50% - оценка "2"

### **1.1.6. Критерии оценки реферативной работы.**

Изложенное понимание реферата как целостного авторского текста определяет критерии его оценки: новизна текста; обоснованность выбора источника; степень раскрытия сущности вопроса; соблюдения требований к оформлению.

**Новизна текста:** а) актуальность темы исследования; б) новизна и самостоятельность в постановке проблемы, формулирование нового аспекта известной проблемы в установлении новых связей (межпредметных, внутрипредметных, интеграционных); в) умение работать с исследованиями, критической литературой, систематизировать и структурировать материал; г) явленность авторской позиции, самостоятельность оценок и суждений; д) стилевое единство текста, единство жанровых черт.

**Степень раскрытия сущности вопроса:** а) соответствие плана теме реферата; б) соответствие содержания теме и плану реферата; в) полнота и глубина знаний по теме; г) обоснованность способов и методов работы с материалом; е) умение обобщать, делать выводы, сопоставлять различные точки зрения по одному вопросу (проблеме).

**Обоснованность выбора источников:** а) оценка использованной литературы: привлечены ли наиболее известные работы по теме исследования (в т.ч. журнальные публикации последних лет, последние статистические данные, сводки, справки и т.д.).

**Соблюдение требований к оформлению:** а) насколько верно оформлены ссылки на используемую литературу, список литературы; б) оценка грамотности и культуры изложения (в т.ч. орфографической, пунктуационной, стилистической культуры), владение терминологией; в) соблюдение требований к объёму реферата.

**Оценка 5 ставится**, если выполнены все требования к написанию и защите реферата: обозначена проблема и обоснована её актуальность, сделан краткий анализ различных точек зрения на рассматриваемую проблему и логично изложена собственная позиция, сформулированы выводы, тема раскрыта полностью, выдержан объём, соблюдены требования к внешнему оформлению, даны правильные ответы на дополнительные вопросы.

**Оценка 4** – основные требования к реферату и его защите выполнены, но при этом допущены недочёты. В частности, имеются неточности в изложении материала; отсутствует логическая последовательность в суждениях; не выдержан объём реферата; имеются упущения в оформлении; на дополнительные вопросы при защите даны неполные ответы.

**Оценка 3** – имеются существенные отступления от требований к реферированию. В частности: тема освещена лишь частично; допущены фактические ошибки в содержании реферата или при ответе на дополнительные вопросы; во время защиты отсутствует вывод.

**Оценка 2** – тема реферата не раскрыта, обнаруживается существенное непонимание проблемы или реферат вовсе представлен студентом.

### **Практическая работа**

В результате выполнения практических работ по русскому языку обучающиеся совершенствуют свои знания, умения и навыки; показывают и упрочняют умение пользоваться лингвистическими словарями; показывают знания орфоэпических норм; видение лексических и речевых ошибок и умение их исправлять; умение использовать в письменной речи возможностей синтаксической синонимии словосочетания и предложения; показывают знание стилей русского литературного языка и умение делать стилистический анализ текста по предложенному плану.

Результат выполнения практических заданий оценивается по пятибалльной системе.

Критериями оценки служат отсутствие орфографических и пунктуационных ошибок, аккуратность оформления.

## 4. ОЦЕНОЧНЫЕ СРЕДСТВА ДЛЯ ТЕКУЩЕГО КОНТРОЛЯ И ПРОМЕЖУТОЧНОЙ АТТЕСТАЦИИ ОБУЧАЮЩИХСЯ

### Примерные задания текущего контроля обучающихся

#### Работа со справочными источниками (орфоэпический словарь)

Условия выполнения заданий

Выполнить задания, при самостоятельной проверке использовать орфоэпический словарь (Львов В.В. Школьный орфоэпический словарь русского языка. – М., 2004.)

Тексты заданий

1. Прочитайте, соблюдая правильное ударение.

Агент, алфавит, арест, баловать, библиотека, вахтер, верба, гектар, гусеница, демократия, диалог, диспансер, добыча, договор, документ, заКСТМорить, зубчатый, изобретение, индустрия, инструмент, искра, каталог, каучук, квартал, километр, кинематография, колосс, комбайнер, крапива, кремьень, магазин, медикамент, мельком, надоумить, недоимка, некролог, ненависть, непревзойденный, новорожденный, паралич, партер, портфель, приговор, принудить, приобретение, псевдоним, револьвер, ремень, сантиметр, соболезнавание, таможня, топливный, фарфор, шофер, эксперт.

2. Вместо точек вставьте нужную гласную: Е или Ё, прочитайте слова

Аф...ра, ман...вры, ос...длый, оп...ка, никч...мный, одноврем...нный, одноим...нный, пре...мник, старь...вщик, реш...тчатый, остри..., атл...т, попл...кший, длиннош...рстный, недоум...нный, ос...тр, яр...м, гренад...р.

3. В каких словах иноязычного происхождения сохраняется безударный звук [о]?

Ароматный, баобаб, бордо, досье, зоолог, поэт, коммюнике, концертный, кооперация, трио, колледж, модель, ноктюрн, тореадор, оратор, фойе, шоссе, бомонд.

Бокал, бордовый, вето, болеро, конкретный, концерт, коттедж, оазис, портфель, поэзия, роман, сомбреро, соната, сонет, хаос.

4. Мягко или твёрдо произносятся согласные перед звуком, [Э] в следующих заимствованных словах? В каких словах допускается вариантное произношение?

Антенна, бандероль, берет, бактерия, генетика, деликатес, дельта, депрессия, дегустация, идентичный, интервью, кратер, кредо, критерий, модель, неологизм, патент, патетика, пантера, пенсне, сервис, свитер, синтез, термос, федерация, форель.

Адекватный, аннексия, бассейн, гипотеза, декадент, декольте, детектив, интеграл, кларнет, полонез, сейф, сонет, тендер, темп, террор, теннис, тет-а-тет, фанера, фонема, фонетика, шинель, штемпель, экстерн, эссенция, эстет.

5. Расставьте ударения в глагольных формах в примерах из произведений поэтов XIX в.

Печной горшок тебе дороже: Ты пищу в нём себе варишь.

(А Пушкин. Чернь)

Вот ваши сестры — как хотят,

А ведь Ворон ни жарят, ни варят.

(Ж. Крылов. Ворон и Курица)

Сидят наездники беспечно, курят турецкий свой табак.

(М. Лермонтов. Измаил-Бей)

Тебе уж грустно там, где только банка нет, Где вечно не курят и должен быть одет.

(А. Пушкин. Программа комедии)

## ЭКЗАМЕН (2 СЕМЕСТР)

### Вопросы:

1. Язык как средство общения и форма существования национальной культуры. Язык и общество. Язык как развивающееся явление.
2. Язык как система. Основные уровни языка.
3. Русский язык в современном мире. Язык и культура Понятие о русском литературном языке и языковой норме.
4. Язык и речь. Виды речевой деятельности. Речевая ситуация и ее компоненты.
5. Основные требования к речи: правильность, точность, выразительность, уместность употребления языковых средств.
6. Функциональные стили речи и их особенности.
7. Разговорный стиль речи, его основные признаки, сфера использования.
8. Научный стиль речи. Основные жанры научного стиля: доклад, статья, сообщение и др.
9. Официально-деловой стиль речи, его признаки, назначение. Жанры официально-делового стиля: заявление, доверенность, расписка, резюме и др.
10. Публицистический стиль речи, его назначение. Основные жанры публицистического стиля. Основы ораторского искусства. Подготовка публичной речи. Особенности построения публичного выступления.
11. Художественный стиль речи, его основные признаки: образность, использование изобразительно-выразительных средств и др.
12. Текст как произведение речи. Признаки, структура текста.
13. Функционально-смысловые типы речи (повествование, описание, рассуждение).
14. Слово в лексической системе языка. Лексическое и грамматическое значения слова. Многозначность слова. Прямое и переносное значение слова. Метафора, метонимия как выразительные средства языка. Омонимы, синонимы, антонимы, паронимы и их употребление.
15. Русская лексика с точки зрения ее происхождения (исконно русская лексика, заимствованная лексика, старославянизмы).
16. Лексика с точки зрения ее употребления: нейтральная лексика, книжная лексика, лексика устной речи (жаргонизмы, арготизмы, диалектизмы). Профессионализмы. Терминологическая лексика.
17. Активный и пассивный словарный запас: архаизмы, историзмы, неологизмы. Особенности русского речевого этикета. Русские пословицы и поговорки.
18. Фразеологизмы. Употребление фразеологизмов в речи. Афоризмы.
19. Словари русского языка: толковые, орфографические, орфоэпические, фразеологические, иностранных слов и др.
20. Лексические нормы. Лексические ошибки и их исправление.
21. Фонетические единицы. Открытый и закрытый слог. Соотношение буквы и звука. Ударение словесное и логическое. Интонационное богатство русской речи.
22. Фонетический разбор слова и фонетическая транскрипция.
23. Орфоэпические нормы: произносительные и нормы ударения. Использование орфоэпического словаря.

24. Понятие морфемы как значимой части слова. Многозначность морфем. Синонимия и антонимия морфем. Морфемный разбор слова.
25. Способы словообразования. Словообразование знаменательных частей речи. Словообразовательный анализ.
26. Грамматические признаки слова (грамматическое значение, грамматическая форма и синтаксическая функция). Знаменательные и незнаменательные части речи и их роль в построении текста.
27. Имя существительное. Лексико-грамматические разряды имен существительных. Род, число, падеж существительных. Склонение имен существительных. Морфологический разбор имени существительного.
28. Имя прилагательное. Лексико-грамматические разряды имен прилагательных. Степени сравнения имен прилагательных. Морфологический разбор имени прилагательного.
29. Имя числительное. Лексико-грамматические разряды имен числительных. Морфологический разбор имени числительного.
30. Местоимение. Лексико-грамматические разряды местоимений. Морфологический разбор местоимения.
31. Глагол. Грамматические признаки глагола. Морфологический разбор глагола.
32. Причастие как особая форма глагола. Образование действительных и страдательных причастий. Морфологический разбор причастия.
33. Деепричастие как особая форма глагола. Образование деепричастий совершенного и несовершенного вида. Деепричастный оборот и знаки препинания в предложениях с деепричастным оборотом. Морфологический разбор деепричастия.
34. Наречие. Грамматические признаки наречия. Степени сравнения наречий. Правописание наречий. Морфологический разбор наречия.
35. Слова категории состояния (безлично-предикативные слова). Группы слов категории состояния. Их функции в речи.
36. Предлог как часть речи. Правописание предлогов.
37. Союз как часть речи. Правописание союзов. Союзы как средство связи предложений в тексте.
38. Частица как часть речи. Правописание частиц. Правописание частиц НЕ и НИ с разными частями речи. Употребление частиц в речи.
39. Междометия и звукоподражательные слова. Правописание междометий и звукоподражаний. Знаки препинания в предложениях с междометиями. Употребление междометий в речи.
40. Словосочетание. Строение словосочетания. Виды связи слов в словосочетании. Нормы построения словосочетаний. Синтаксический разбор словосочетаний. Значение словосочетания в построении предложения. Синонимия словосочетаний.
41. Простое предложение. Виды простых предложений.
42. Грамматическая основа простого двусоставного предложения. Тире между подлежащим и сказуемым. Согласование сказуемого с подлежащим.
43. Второстепенные члены предложения (определение, приложение, обстоятельство, дополнение).
44. Односоставное предложение. Односоставные предложения с главным членом в форме подлежащего. Односоставные предложения с главным членом в форме сказуемого.
45. Неполное предложение. Использование неполных предложений в речи.
46. Осложненное простое предложение. Знаки препинания при однородных членах, обособленных и уточняющих членах, при обращениях и междометиях. Обособление вводных слов и предложений.
47. Способы передачи чужой речи. Знаки препинания при прямой речи. Замена прямой речи косвенной. Знаки препинания при цитатах. Оформление диалога. Знаки препинания при диалоге.
48. Сложносочиненное и сложноподчиненное предложение. Знаки препинания в сложных предложениях. Употребление сложных предложений в речи.
49. Бессоюзное сложное предложение. Знаки препинания в бессоюзном сложном предложении.

Использование бессоюзных сложных предложений в речи.

**50. Пунктуация. Функции различных знаков препинания.**

### **Задания для итоговой аттестации по учебной дисциплине**

#### **Инструкция по выполнению работы.**

Экзаменационная работа состоит из двух частей, содержащих 18 заданий. Часть 1 содержит 17 заданий, часть 2 содержит 1 задание.

Ответами к заданиям 1 – 17 является цифра (число).

Задание 18 части 2 представляет собой сочинение по прочитанному тексту.

При выполнении заданий можно пользоваться черновиком. Записи в черновике не учитываются при оценивании работы.

**Время на подготовку и выполнение:** отводится 3,5 часа (210 минут).

### **БИЛЕТ №1**

#### **ЧАСТЬ 1**

#### **Прочитайте текст и выполните задания 1 - 5.**

(1) Известно, что в предпушкинскую эпоху звукопись являлась утончённым стилистическим приёмом и использовалась только при описании "высоких" образов, красоты природы, возвышенных чувств. (2) Пушкин расширил диапазон художественного использования звукописи, включив в него всё лексическое богатство языка, в том числе просторечие (разговорную речь городского населения: части духовенства, мелкого и среднего чиновничества, разночинной интеллигенции, мещанства) и язык народных песен, былин, сказок. (3) (...) Пушкин в своём творчестве добился единства слова и образа, в его поэзии художественная форма никогда не вступала в противоречие с содержанием, ибо настоящий художник никогда не допустит, чтобы красивые звуки затеняли или обедняли мысль, содержание.

**1. В каком из приведенных ниже предложений верно передана главная информация, содержащаяся в тексте?**

- 1) Пушкинская поэзия благодаря расширению диапазона использования звукописи достигла совершенства: в ней едины форма и содержание, в ней слились образ и звук.
- 2) Пушкин расширил диапазон использования звукописи, включив в неё всё лексическое богатство русского языка.
- 3) В предпушкинскую эпоху звукопись являлась утончённым стилистическим приёмом и использовалась при описании "высоких образов" и чувств.
- 4) Настоящий поэт всегда следит только за благозвучием своей поэзии.

**2. Какое из приведённых ниже слов или сочетаний слов должно быть на месте пропуска в третьем (3) предложении текста?**

- 1) вопреки этому,
- 2) именно так,
- 3) однако,
- 4) в свою очередь.

**3. Прочитайте словарную статью, в которой приведены значения слова ОБРАЗ. Определите, в каком значении это слово использовано в предложении 3. Выпишите цифру,**

соответствующую этому значению в словарной статье.

**ОБРАЗ, -а; муж.**

- 1) Вид, облик. Создать что-н. по своему образу и подобию (т.е. похожим на себя; книжн.). Потерять о. человеческий (то же, что потерять облик человеческий). В образе кого-н. (в виде кого-н.).
- 2) Живое, наглядное представление о ком-чём-н. Светлый о. матери.
- 3) В искусстве: обобщённое художественное отражение действительности, облечённое в форму конкретного индивидуального явления. Писатель мыслит о.
- 4) В художественном произведении: тип, характер. Плюшкин о. сКСТМца. Артист вошёл в о. (вжился в роль).
- 5) Порядок, направление чего-н., способ О. жизни, О. мыслей, О. действий.

**4. Какое слово или сочетание слов является грамматической основой в одном из предложений или в одной из частей сложного предложения текста?**

- 1) звукопись являлась (предложение 1),
- 2) расширил диапазон (предложение 2),
- 3) художник не допустит (предложение 3),
- 4) звуки затеняли (предложение 3).

**5. Укажите верную характеристику слова ТОЛЬКО (предложение 1).**

- 1) наречие,
- 2) частица,
- 3) предлог,
- 4) местоимение.

**6. В каком слове верно выделена буква, обозначающая ударный гласный звук?**

- 1) сирОты,
- 2) сливОвый,
- 3) донИзу,
- 4) углУбить.

**7. В каком варианте ответа выделенное слово употреблено неверно?**

- 1) Её ЗВУЧНЫЙ смех не мог не вызвать улыбки окружающих.
- 2) ПРОБЛЕМНАЯ ситуация, возникшая в отношениях двух стран, вызывала тревогу.
- 3) БУДНЕЕ выражение его лица поразило меня до глубины души.
- 4) ИСКУССТВЕННАЯ радость хозяев дома поставила гостей в неловкое положение.

**8. Укажите пример с ошибкой в образовании формы слова.**

- 1) ни разу не ошибился,
- 2) менее сложный,
- 3) детских яслей,
- 4) лучшие тренеры.

**9. Выберите грамматически правильное продолжение предложения.**

**Изучая русскую поэзию первой половины 19 века,**

- 1) мне понравились стихотворения Е. Баратынского.
- 2) Баратынский пленил меня прелестью звучания поэтических строк.
- 3) обратите внимание на стихотворения Е. Баратынского.
- 4) сборник стихотворений Е. Баратынского произвёл на меня неизгладимое впечатление.

**10. Укажите предложение с грамматической ошибкой (с нарушением синтаксической нормы).**

- 1) Если в жаркий день дотронешься к берёзе, то почувствуешь прохладный ствол.
- 2) Сюжет поэмы "Руслан и Людмила" типично сказочный.

- 3) Рыбаки, вовремя предупрежденные об опасности, вернулись в порт.  
4) Многие из тех, кто любит посещать Третьяковскую галерею, прекрасно знают историю её создания.

**11. В каком варианте ответа правильно указаны все цифры, на месте которых пишется НН?**

Изгна(1)ый из време(2)ого пристанища медведь беш(3)о рывкнул и испуга(4)о ринулся по нехоже(5)ым тропам в глубину тайги.

- 1) 1, 2, 3, 4,  
2) 1, 2, 4,  
3) 2, 3, 4,  
4) 1, 2, 4, 5.

**12. В каком ряду во всех словах пропущена безударная проверяемая гласная корня?**

- 1) ут...лщённый, одр...хлеть, приг...реть,  
2) заск...чить, оз...рённый, вык...пать,  
3) растр...пать, б...гемот, м...чеха,  
4) д...лина, прис...гать, уд...вление.

**13. В каком ряду во всех словах пропущена одна и та же буква?**

- 1) от...грать, об...ндевать, дез...нформация,  
2) пр...стыдить, беспр...мерный, пр...одолеть,  
3) ...держать, ...биться, сни...хождение,  
4) от...брать, д...стать, пр...бабушка.

**14. В каком ряду в обоих словах на месте пропуска пишется буква И?**

- 1) пряч...шь, вид...вший,  
2) неж...шья, (он) раста...т,  
3) вид...мый, (он) гон...т,  
4) утрач...нный, застрел...ны.

**15. В каком предложении НЕ со словом пишется раздельно?**

- 1) Я (не)раз читал о (не)опознанных летающих объектах.  
2) Она далеко (не)красавица, однако что-то (не)обыкновенное светится в её глазах.  
3) Туристы (не)торопясь подошли к поляне и увидели ни на что (не)похожее растение.  
4) Задание выполнено вовсе (не)плохо, однако (не)продуманные выводы меня смущают.

**Прочитайте текст и выполните задания 16 - 17.**

**Сто процентов человеческого**

(1) Ненавижу диктаторов - ничего хорошего человечеству они никогда не приносили. (2) Но как быть с диктатурой гена этого крохотного властителя нашей жизни?

(3) Говорят, против судьбы не попрёшь. (4) Люди веками убеждались в могуществе рока, иначе не передавали бы из поколения в поколение грустную пословицу. (5) Современная биология подвела научный фундамент под фольклорный афоризм: учёные утверждают, что наша судьба на три четверти зависит от генов. (6) Проще говоря, что досталось от родителей, то и определит нашу долгую или не очень долгую жизнь.

(7) Три четверти, что и говорить, очень много. (8) Но это, на наше счастье, вовсе не означает, что всё заранее предопределено и нам остаётся только покорно брести по дороге, проложенной загадочным механизмом наследственности. (9) Да, мы здорово зависим от судьбы. (10) Но не стоит прогибаться под диктатуру гена: двадцать пять процентов свободы, которые оставляет нам наследственность, в нашей судьбе куда важнее, чем неизбежные три четверти.

(11) Величайший россиянин всех времён был правнуком знаменитого крестника Петра Великого, генерала Ганнибала. (12) От прадеда он унаследовал железное здоровье, немалую физическую силу, могучий характер и редкую работоспособность. (13) Почему он-то не вышел в генералы? (14) Ведь какую карьеру мог бы сделать с его умом и энергией! (15) Видимо, двум ярко одарённым родственникам хватило для поиска жизненного призвания той четверти натуры, которая, в отличие от трёх наследственных четвертей, давала им свободу выбора. (16) Чернокожий воспитанник царя не видел для себя судьбы, кроме престижной военной. (17) А на жизнь Пушкина решающее влияние оказали не гены, а либеральные преподаватели Лицея и вольнолюбивые однокашники, которые азартно состязались в стихотворчестве, поначалу не слишком понимая, чем именно смуглый курчавый мальчишка отличается от Дельвига, Кюхельбекера и Соболевского.

(18) Куда вела наследственность хилого мальчика Сашеньку? (19) Скромное поместье, безрадостное общение с докторами, карты с соседями, в лучшем случае служение хитроумной государыне по статской части. (20) Но Александр Васильевич сполна использовал возможности четвёртой четверти судьбы, став тем самым Суворовым, величайшим полководцем России за всю её историю.

(По Л. Жуховицкому)

### **16. Какое высказывание соответствует содержанию текста?**

- 1) Наша судьба заранее predetermined генами, унаследованными от родителей.
- 2) Пушкин стал величайшим поэтом, потому что он унаследовал гены генерала Ганнибала - знаменитого крестника Петра Великого.
- 3) Судьба каждого человека зависит не столько от биологического фактора - наследственности, сколько от того, как он сам распорядится собственной жизнью.

**17. Среди предложений 1 - 7 найдите простое вопросительное, распространенное, неосложненное предложение. Напишите номер этого предложения.**

## **ЧАСТЬ 2**

Напишите сочинение-рассуждение по прочитанному тексту.

Сформулируйте одну из проблем, поставленных автором текста.

Прокомментируйте сформулированную проблему. Включите в комментарий два примера-иллюстрации из прочитанного текста, которые, по вашему мнению, важны для понимания проблемы исходного текста (избегайте чрезмерного цитирования).

Сформулируйте позицию автора. Напишите, согласны или не согласны Вы с точкой зрения автора прочитанного текста. Объясните почему. Свое мнение аргументируйте, опираясь, в первую очередь, на читательский опыт, а также на знания и жизненные наблюдения.

Объем сочинения – не менее 150 слов.

Работа, написанная без опоры на прочитанный текст (не по данному тексту), не оценивается. Если сочинение представляет собой пересказанный или полностью переписанный исходный текст без каких бы то ни было комментариев, то такая работа оценивается нулём баллов.

Сочинение пишите аккуратно, разборчивым почерком.

## 1. ПАСПОРТ ФОНДА ОЦЕНОЧНЫХ СРЕДСТВ

### Область применения

Фонд оценочных средств (ФОС) предназначен для проверки результатов освоения учебной дисциплины ОУД.02 Литература, в рамках основной профессиональной образовательной программы для специальности СПО 34.02.01 Сестринское дело.

ФОС включают контрольные материалы для проведения текущего контроля и промежуточной аттестации в форме контроля - дифференцированного зачета.

Содержание учебной дисциплины Литература в ЧПОУ «КУП», реализующей образовательную программу среднего общего образования в пределах освоения ООП СПО на базе основного общего образования, обусловлено общей нацеленностью образовательного процесса на достижение личностных, мета предметных и предметных результатов обучения.

#### • Личностные:

Л1- Осознающий себя гражданином и защитником великой страны;

Л2- Проявляющий активную гражданскую позицию, демонстрирующий приверженность принципам честности, порядочности, открытости, экономически активный и участвующий в студенческом и территориальном самоуправлении, в том числе на условиях добровольчества, продуктивно взаимодействующий и участвующий в деятельности общественных организаций;

Л3- Соблюдающий нормы правопорядка, следующий идеалам гражданского общества, обеспечения безопасности, прав и свобод граждан России. Лояльный к установкам и проявлениям представителей субкультур, отличающий их от групп с деструктивным и девиантным поведением. Демонстрирующий неприятие и предупреждающий социально опасное поведение окружающих;

Л4- Проявляющий и демонстрирующий уважение к людям труда, осознающий ценность собственного труда. Стремящийся к формированию в сетевой среде лично и профессионального конструктивного «цифрового следа»;

Л5- Демонстрирующий приверженность к родной культуре, исторической памяти на основе любви к Родине, родному народу, малой родине, принятию традиционных ценностей многонационального народа России;

Л6- Проявляющий уважение к людям старшего поколения и готовность к участию в социальной поддержке и волонтерских движениях;

Л7- Осознающий приоритетную ценность личности человека; уважающий собственную и чужую уникальность в различных ситуациях, во всех формах и видах деятельности;

#### • Мета предметные:

М1-умение понимать проблему, выдвигать гипотезу, структурировать материал, подбирать аргументы для подтверждения собственной позиции, выделять причинно-следственные связи в устных и письменных высказываниях, формулировать выводы;

М2-умение самостоятельно организовывать собственную деятельность, оценивать ее, определять сферу своих интересов;

М3-умение работать с разными источниками информации, находить ее, анализировать, использовать в самостоятельной деятельности;

М4-владение навыками познавательной, учебно-исследовательской и проектной деятельности, навыками разрешения проблем; способность и готовность к самостоятельному поиску методов решения практических задач, применению различных методов познания;

#### • Предметные:

П1-сформированность устойчивого интереса к чтению как средству познания других культур, уважительного отношения к ним;

П2-сформированность навыков различных видов анализа литературных произведений;

П3-владение навыками самоанализа и самооценки на основе наблюдений за собственной речью;

П4-владение умением анализировать текст с точки зрения наличия в нем явной и скрытой, основной и второстепенной информации;

П5-владение умением представлять тексты в виде тезисов, конспектов, аннотаций, рефератов, сочинений различных жанров;

П6-знание содержания произведений русской, родной и мировой классической

литературы, их историко-культурного и нравственно-ценностного влияния на формирование национальной и мировой культуры;

П7-сформированность умений учитывать исторический, историко-культурный контекст и контекст творчества писателя в процессе анализа художественного произведения;

П8-способность выявлять в художественных текстах образы, темы и проблемы и выражать свое отношение к ним в развернутых аргументированных устных и письменных высказываниях;

П9-владение навыками анализа художественных произведений с учетом их жанрово-родовой специфики; осознание художественной картины жизни, созданной в литературном произведении, в единстве эмоционального личностного восприятия и интеллектуального понимания;

П10-сформированность представлений о системе стилей языка художественной литературы.

### **Требования к результатам обучения**

В результате изучения учебной дисциплины «Литература» обучающийся должен:

#### **Знать/понимать:**

3.1 образную природу словесного искусства;

3.2 содержание изученных литературных произведений;

3.3 основные факты жизни и творчества писателей-классиков XIX–XX вв.;

3.4 основные закономерности историко-литературного процесса и черты литературных направлений; основные теоретико-литературные понятия:

3.4.1 основные закономерности историко-литературного процесса и черты литературных направлений

3.4.2 основные теоретико-литературные понятия.

#### **Уметь:**

У.1 воспроизводить содержание литературного произведения;

У.2 анализировать и интерпретировать художественное произведение, используя сведения по истории и теории литературы (тематика, проблематика, нравственный пафос, система образов, особенности композиции, изобразительно-выразительные средства языка, художественная деталь); анализировать эпизод (сцену) изученного произведения, объяснять его связь с проблематикой произведения;

У.2.1 анализировать и интерпретировать художественное произведение, используя сведения по истории и теории литературы (тематика, проблематика, нравственный пафос, система образов, особенности композиции, изобразительно-выразительные средства языка, художественная деталь)

У.2.2 анализировать эпизод (сцену) изученного произведения, объяснять его связь с проблематикой произведения;

У.3 соотносить художественную литературу с общественной жизнью и культурой; раскрывать конкретно-историческое и общечеловеческое содержание изученных литературных произведений; выявлять «сквозные» темы и ключевые проблемы русской литературы; соотносить произведение с литературным направлением эпохи;

У.4 выразительно читать изученные произведения (или их фрагменты), соблюдая нормы литературного произношения;

У.5 аргументировано формулировать свое отношение к прочитанному произведению;

У.6 писать рецензии на прочитанные произведения и сочинения разных жанров на литературные темы;

У.7 использовать приобретенные знания и умения в практической деятельности и повседневной жизни для:

У.7.1 создания связного текста (устного и письменного) на необходимую тему с учетом норм русского литературного языка;

У.7.2 участия в диалоге или дискуссии;

У.7.3 самостоятельного знакомства с явлениями художественной культуры и оценки их эстетической значимости;

У.7.4 определения своего круга чтения и оценки литературных произведений;

У.7.5 определения своего круга чтения по русской литературе, понимания и оценки

иноязычной русской литературы, формирования культуры межнациональных отношений.

Контрольно-оценочные средства включают контрольные материалы для проведения текущей и промежуточной аттестации.

Промежуточной формой аттестации по учебной дисциплине является **дифференцированный зачет**. Студенты допускаются к зачету при наличии результатов текущей аттестации, предусмотренных учебным планом соответствующего семестра.

## КОНТРОЛЬНО-ОЦЕНОЧНЫЕ МАТЕРИАЛЫ ДЛЯ ТЕКУЩЕЙ АТТЕСТАЦИИ ПО УЧЕБНОЙ ДИСЦИПЛИНЕ

### Типовые задания (тест)

#### Вариант – 1

1. Какое литературное направление господствовало в литературе второй половины 19 века?

- А) романтизм  
Б) классицизм  
В) сентиментализм  
Г) реализм

2. Укажите основоположников «натуральной школы».

- А) В.Г. Белинский, И.С. Тургенев  
Б) А.С. Пушкин, Н.В. Гоголь  
В) М.Ю. Лермонтов, Ф.И. Тютчев  
Г) В.Г. Белинский, Н.В. Гоголь

3. Кого из русских писателей называли «Колумбом Замоскворечья»?

- А) И.С. Тургенев  
Б) А.Н. Островский  
В) Л.Н. Толстой  
Г) Ф.М. Достоевский

4. Героиню пьесы Островского «Гроза», Кабаниху, звали:

- А) Анна Петровна  
Б) Марфа Игнатьевна  
В) Катерина Львовна  
Г) Анастасия Семеновна

5. Укажите, какой художественный прием использует А.А. Фет в выделенных словосочетаниях:

«Снова птицы летят издалека//К берегам, расторгаящим лед, //Солнце теплое ходит высоко//И душистого ландыша ждет.»

- А) олицетворение  
Б) инверсия  
В) эпитет  
Г) аллегория

6. Герой какого произведения при рождении был обещан Богу, «много раз погибал и не погиб»?

- А) Л.Н. Толстой, «Война и мир», князь Андрей Базаров  
Б) А.Н. Островский, «Гроза», Катерина Кабанова  
В) И.С. Тургенев, «Отцы и дети», Базаров  
Г) Н.С. Лесков, «Очарованный странник». Флягин

7. В каком произведении русской литературы появляется герой-нигилист?

- А) А.Н. Островский «Лес»  
Б) И.С. Тургенев «Отцы и дети»  
В) Ф.М. Достоевский «Преступление и наказание»  
Г) И.А. Гончаров «Обломов»

8. Катерина Измайлова – это героиня:

- А) очерка Н.С. Лескова «Леди Макбет Мценского уезда»  
Б) пьесы А.Н. Островского «Бесприданница»  
В) романа Ф.М. Достоевского «Преступление и наказание»  
Г) романа И.А. Гончарова «Обломов»

9. Кто был автором «Сказок для детей изрядного возраста»?

А) А.Н.Островский  
Б) Ф.М.Достоевский

В) М.Е.Салтыков-Щедрин  
Г) Л.Н.Толстой

10. Кто из героев романа «Война и мир» предложил М.Кутузову план партизанской войны?

А) Долохов  
Б) Денисов

В) Болконский  
Г) Друбецкой

## КОНТРОЛЬНО-ОЦЕНОЧНЫЕ МАТЕРИАЛЫ ДЛЯ ПРОМЕЖУТОЧНОЙ АТТЕСТАЦИИ ПО УЧЕБНОЙ ДИСЦИПЛИНЕ

### КОНТРОЛЬНОЕ ТЕСТИРОВАНИЕ (1 СЕМЕСТР)

#### Вариант – 1

1. Укажите, с чем связаны изменения в характере Д.И.Старцева (А.П.Чехов «Ионыч»).

А) влияние его невесты  
Б) воздействие родителей

В) влияние среды  
Г) профессия врача

2. Укажите, к какому литературному направлению следует отнести роман-эпопею Л.Н.Толстого «Война и мир».

А) романтизм  
Б) сентиментализм

В) классицизм  
Г) реализм

3. Укажите произведение А.П.Чехова, которое является лирической комедией.

А) «Человек в футляре»  
Б) «Чайка»

В) «Медведь»  
Г) «Дама с собачкой»

4. Укажите, кому из писателей принадлежит высказывание «Нет величия там, где нет простоты, добра и правды».

А) М.Е.Салтыков-Щедрин  
Б) Ф.М.Достоевский

В) Л.Н.Толстой  
Г) А.П.Чехов

5. Укажите, где происходит основное действие романа И.А.Гончарова «Обломов».

А) Петербург  
Б) Москва

В) город NN  
Г) тульское имение Обломова

6. Кого из героев романа «Преступление и наказание» тревожат сновидения?

А) Лебезятников  
Б) Соня

В) Лужин  
Г) Свидригайлов

7. Какому персонажу чеховского рассказа принадлежит следующая реплика «Малороссийский язык своею нежностью и приятною звучностью напоминает древнегреческий»

А) Беликов («Человек в футляре»)  
Б) Туркин («Ионыч»)

В) Очумелов («Хамелеон»)  
Г) Ипполит Ипполитыч («Учитель словесности»)

8. Назовите имя писателя, который был артиллерийским офицером и принимал участие в обороне Севастополя в 1854 году.

А) И.А.Гончаров  
Б) Л.Н.Толстой

В) Ф.М.Достоевский  
Г) И.С.Тургенев

9. Укажите второе название гоголевского направления в литературе.

А) чистое искусство  
Б) натуральная школа

В) декадентство  
Г) социалистический реализм

10. Укажите, какая из перечисленных композиционных частей не является обязательной.

А) пролог  
Б) завязка

В) кульминация  
Г) развязка

## КОНТРОЛЬНО-ОЦЕНОЧНЫЕ МАТЕРИАЛЫ ДЛЯ ПРОМЕЖУТОЧНОЙ АТТЕСТАЦИИ ПО УЧЕБНОЙ ДИСЦИПЛИНЕ

### ДИФФЕРЕНЦИРОВАННЫЙ ЗАЧЕТ (2 СЕМЕСТР)

#### Тест к дифференцированному зачету

##### 1 вариант

1. Кто из поэтов не принадлежит к Серебряному веку русской поэзии?

- а) Б. Пастернак
- б) В. Хлебников
- в) К. Бальмонт
- г) А. Фет

2. Творчество какого поэта не было связано с футуризмом?

- а) В. Маяковский
- б) А. Крученых
- в) В. Хлебников
- г) Н. Гумилев

3. Кто из персонажей пьесы М. Горького «На дне» не является участником любовного конфликта?

- а) Пепел
- б) Василиса
- в) Бубнов
- г) Наташа

4. Соотнесите автора и отрывок стихотворения. (А. Ахматова, Н. Гумилёв, И. Бунин, К. Бальмонт)

А) Сегодня, я вижу, особенно грустен твой взгляд

Б) Я больше ее не люблю,

И руки особенно тонки, колени обняв. А сердце умрет без любви.

Послушай: далёко, далёко, на озере Чад Я больше ее не люблю, -

Изысканный бродит жираф. И жизнь мою смертью зови.

5. К какому направлению Серебряного века принадлежал К. Д. Бальмонт?

- а) футуризм
- б) символизм
- в) акмеизм
- г) реализм

6. Укажите верное определение понятия «лирический герой»:

а) образ героя в произведении, переживания, мысли и чувства которого в нем отражены. Он не идентичен образу автора.

б) изображение отвлеченного понятия или явления через конкретный образ;

в) лицо, выступившее в печати без указания своего имени или псевдонима.

7. Акмеизм – это...

А) Авангардистское, т.е. резко порывающее с реалистической культурной традицией, литературное течение, открыто провозглашающее ломку живого поэтического языка, исключение «здорового смысла» и какой-либо мотивировки событий и характеров.

Б) Высшая степень чего-либо, лик, вершина, цветущая пора.

В) Литературное течение, где главным является многозначный предметный образ, объединяющий собой разные планы воспроизводимой художником действительности.

Г) Литературная общность художественных явлений, принципов миропонимания и творчества, обновляющая язык реалистического искусства.

8. Чей это портрет из рассказа И. Бунина, укажите название произведения:

«Нечто монгольское было в его желтоватом лице с подстриженными серебряными усами, золотыми пломбами блестяли его крупные зубы, старой слоновой костью – крепкая лысая голова»

9. Укажите автора произведения, название произведения и кто описан в этих строках:

Помнишь, как бывало

Брюхом шел вперед,

И крестом сияло

Брюхо на народ.

10. Определите автора строк

а) Не с теми я, кто бросил землю

б) Если душа родилась крылатой - На растерзание врагам. Что ей хоромы и что ей хаты! Их грубой лести я не внемлю, Что Чингисхан ей и что - Орда! Им песен я своих не дам Два на миру у меня врага, Два близнеца - неразрывно-слитых: Голод голодных - и сытость сытых!

## ОУД.03 Иностранный язык

### 1. ПАСПОРТ ФОНДА ОЦЕНОЧНЫХ СРЕДСТВ

Фонд оценочных средств (ФОС) предназначен для проверки результатов освоения учебной дисциплины ОУД.03 Иностранный язык, в рамках основной профессиональной образовательной программы для специальности СПО 34.02.01 Сестринское дело.

Цели и задачи дисциплины – требования к результатам освоения дисциплины:

программа ориентирована на достижение следующих целей: развитие иноязычной коммуникативной компетенции (речевой, языковой, социокультурной, компенсаторной, учебно-познавательной):

речевая компетенция – совершенствование коммуникативных умений в четырех основных видах речевой деятельности (говорении, аудировании, чтении и письме); умений планировать свое речевое и неречевое поведение; языковая компетенция – овладение новыми языковыми средствами в соответствии с отобранными темами и сферами общения: увеличение объема используемых лексических единиц; развитие навыков оперирования языковыми единицами в коммуникативных целях; социокультурная компетенция – увеличение объема знаний о социокультурной специфике страны/стран изучаемого языка, совершенствование умений строить свое речевое и неречевое поведение адекватно этой специфике, формирование умений выделять общее и специфическое в культуре родной страны и страны изучаемого языка; компенсаторная компетенция – дальнейшее развитие умений объясняться в условиях дефицита языковых средств при получении и передаче иноязычной информации; учебно-познавательная компетенция – развитие общих и специальных учебных умений, позволяющих совершенствовать учебную деятельность по овладению иностранным языком, удовлетворять с его помощью познавательные интересы в других областях знания; развитие и воспитание способности и готовности к самостоятельному и непрерывному изучению иностранного языка, дальнейшему самообразованию с его помощью, использованию иностранного языка в других областях знаний; способности к самооценке через наблюдение за собственной речью на родном и иностранном языках; личностному самоопределению в отношении будущей профессии; социальная адаптация; формирование качеств гражданина и патриота.

В результате изучения учебной дисциплины «Английский язык» обучающийся должен знать/понимать:

- значения новых лексических единиц, связанных с тематикой данного этапа и с соответствующими ситуациями общения;
- языковой материал: идиоматические выражения, оценочную лексику, единицы речевого этикета, перечисленные в разделе «Языковой материал» и обслуживающие ситуации общения в рамках изучаемых тем;
- новые значения изученных глагольных форм (видовременных, неличных), средства и способы выражения модальности; условия, предположения, причины, следствия, побуждения к действию;
- лингвострановедческую, страноведческую и социокультурную информацию, расширенную за счет новой тематики и проблематики речевого общения;
- тексты, построенные на языковом материале повседневного и профессионального общения, в том числе инструкции и нормативные документы по профессиям НПО и специальностям СПО;

#### **уметь:**

##### говорение

- вести диалог (диалог–расспрос, диалог–обмен мнениями/суждениями, диалог–побуждение к действию, этикетный диалог и их комбинации) в ситуациях официального и неофициального общения в бытовой, социокультурной и учебно-трудовой сферах, используя аргументацию, эмоционально-оценочные средства;
- рассказывать, рассуждать в связи с изученной тематикой, проблематикой прочитанных/прослушанных текстов; описывать события, излагать факты, делать сообщения;
- создавать словесный социокультурный портрет своей страны и страны/стран

изучаемого языка на основе разнообразной страноведческой и культуроведческой информации;

аудирование

– понимать относительно полно (общий смысл) высказывания на изучаемом иностранном языке в различных ситуациях общения;

– понимать основное содержание аутентичных аудио- или видеотекстов познавательного характера на темы, предлагаемые в рамках курса, выборочно извлекать из них необходимую информацию;

– оценивать важность/новизну информации, определять свое отношение к ней:  
чтение

– читать аутентичные тексты разных стилей (публицистические, художественные, научно-популярные и технические), используя основные виды чтения (ознакомительное, изучающее, просмотровое/поисковое) в зависимости от коммуникативной задачи;

письменная речь

– описывать явления, события, излагать факты в письме личного и делового характера;

– заполнять различные виды анкет, сообщать сведения о себе в форме, принятой в стране/странах изучаемого языка;

использовать приобретенные знания и умения в практической и профессиональной деятельности, повседневной жизни.

Контрольно-оценочные средства включают контрольные материалы для проведения текущей и промежуточной аттестации.

**Промежуточной формой аттестации по учебной дисциплине является дифференцированный зачет.**

Студенты допускаются к зачету при наличии результатов текущей аттестации, предусмотренных учебным планом соответствующего семестра.

## **КОНТРОЛЬНО-ОЦЕНОЧНЫЕ МАТЕРИАЛЫ ДЛЯ ТЕКУЩЕЙ АТТЕСТАЦИИ ПО УЧЕБНОЙ ДИСЦИПЛИНЕ**

### **Типовое задание для текущего контроля знаний**

#### **1. Answer the questions:**

1. What is the population of London?
2. How old is London?
3. What is the official residence of the Royal Family?
4. Name the castle, which now is a prison?
5. What is the other name of the Houses of Parliament?

#### **2. Match the English words on the left with their American equivalents on the right.**

##### **British**

1. lorry
2. sunglasses
3. biscuit
4. autumn
5. chemist's
6. sweets
7. tin
8. ground-floor
9. petrol
10. cinema

##### **American**

- a) cookie
- b) can
- c) truck
- d) first floor
- e) movies
- f) shades
- g) drug-store
- h) fall
- i) candy
- j) gas

#### **3. Word Formation** (определите и подчеркните приставки и суффиксы с помощью которых были образованы данные слова)

1. Enjoyable –
2. Unhappy –
6. Reread -
7. Incorrect -



The kilt is a Scottish national dress. Strictly speaking it should be worn only by men; it is made of wool and looks like a pleated skirt. The kilt is a relic of the time when the clan system existed in the Highlands. But its origin is very ancient. The Celtic tribes who fought Caesar wore kilts. When the Celts moved north up through Cornwall, and Wales, and Ireland, and eventually to Scotland, they brought the kilt with them. A thousand years ago, there was nothing specially Scottish about it. Now it has become the Highland's national dress and is worn in many parts of Scotland.

It is probably the best walking-dress yet invented by man: there is up to 5 meters of material in it; it is thickly pleated; it is warm, it is airy, leaves the legs free for climbing; it stands the rain for hours before it gets wet through; it hangs well above the mud and the wet grass; briefly it is warm for a cold day, and cool for a warm one. And, what is more, if a Highlander is caught in the mountains by the night, he has but to unfasten his kilt and wrap it around him – 5 meters of warm wool – he'll sleep comfortably enough the night through.

**Answer the questions:**

1. What is the Scottish national dress?
2. What does it look like?
3. What is the origin of the kilt? Who were the first people to wear kilts?
4. Why can we say that the kilt is probably the best walking-dress yet invented by man? What are the advantages of the kilt when:
  - a) it is cold?
  - b) in the hot weather?
  - c) in the rainy weather?
  - d) you have to go up and down the mountains?
  - e) at night?

**КОНТРОЛЬНО-ОЦЕНОЧНЫЕ МАТЕРИАЛЫ ДЛЯ ПРОМЕЖУТОЧНОЙ  
АТТЕСТАЦИИ ПО УЧЕБНОЙ ДИСЦИПЛИНЕ**

**КОНТРОЛЬНОЕ ТЕСТИРОВАНИЕ (2 СЕМЕСТР)**

**Типовая контрольная работа**

**Вариант 1.**

**1. Составь визитную карточку.**

**2. Переведи предложения с русского языка на английский язык:**

- Мой дом не большой, но удобный и хорошо спланированный.
- В нашей квартире есть все удобства: электричество, газ, водопровод центральное отопление, телефон, мусоропровод, лифт.
- В ванной комнате есть большое зеркало.
- На столе стоит лампа.

**3. Напиши названия дней недели по порядку:**

- Saturday
- Wednesday
- Monday
- Sunday
- Thursday
- Tuesday
- Friday

**4. Вставьте глагол «to be» в нужной форме. Переведите предложения на русский язык:**

- Where ... you from?
- How old ... you?
- What ... your name?
- I ... glad to see you.
- What date ... it today?

- What ... the weather like today?
- It ... cold and rainy.

**5. Напишите цифрами числительные:**

- three
- the fifth
- twelve
- the twenty-second
- thirty
- one hundred

## **1. ПАСПОРТ ФОНДА ОЦЕНОЧНЫХ СРЕДСТВ**

Фонд оценочных средств (ФОС) предназначен для проверки результатов освоения учебной дисциплины ОУД.05 ИСТОРИЯ, в рамках основной профессиональной образовательной программы для специальности СПО 34.02.01 Сестринское дело.

Освоение содержания учебной дисциплины «История» обеспечивает достижение студентами следующих результатов:

- личностных:
  - сформированность российской гражданской идентичности, патриотизма, уважения к своему народу, чувств ответственности перед Родиной, гордости за свой край, свою Родину, прошлое и настоящее многонационального народа России, уважения к государственным символам (гербу, флагу, гимну);
  - становление гражданской позиции как активного и ответственного члена российского общества, осознающего свои конституционные права и обязанности, уважающего закон и правопорядок, обладающего чувством собственного достоинства, осознанно принимающего традиционные национальные и общечеловеческие гуманистические и демократические ценности;
  - готовность к служению Отечеству, его защите;
  - сформированность мировоззрения, соответствующего современному уровню развития исторической науки и общественной практики, основанного на диалоге культур, а также различных форм общественного сознания, осознание своего места в поликультурном мире;
  - сформированность основ саморазвития и самовоспитания в соответствии с общечеловеческими ценностями и идеалами гражданского общества; готовность и способность к самостоятельной, творческой и ответственной деятельности;
  - толерантное сознание и поведение в поликультурном мире, готовность и способность вести диалог с другими людьми, достигать в нем взаимопонимания, находить общие цели и сотрудничать для их достижения;
- мета предметных:
  - умение самостоятельно определять цели деятельности и составлять планы деятельности; самостоятельно осуществлять, контролировать и корректировать деятельность; использовать все возможные ресурсы для достижения поставленных целей и реализации планов деятельности; выбирать успешные стратегии в различных ситуациях;
  - умение продуктивно общаться и взаимодействовать в процессе совместной деятельности, учитывать позиции других участников деятельности, эффективно разрешать конфликты;
  - владение навыками познавательной, учебно-исследовательской и проектной деятельности, навыками разрешения проблем; способность и готовность к самостоятельному поиску методов решения практических задач, применению различных методов познания;
  - готовность и способность к самостоятельной информационно-познавательной деятельности, включая умение ориентироваться в различных источниках исторической информации, критически ее оценивать и интерпретировать;
  - умение использовать средства информационных и коммуникационных техно-логий в решении когнитивных, коммуникативных и организационных задач с соблюдением требований эргономики, техники безопасности, гигиены, ресурсосбережения, правовых и этических норм, норм информационной безопасности;
  - умение самостоятельно оценивать и принимать решения, определяющие стратегию поведения, с учетом гражданских и нравственных ценностей;
- предметных:
  - сформированность представлений о современной исторической науке, ее специфике, методах исторического познания и роли в решении задач прогрессивного развития России в глобальном мире;
  - владение комплексом знаний об истории России и человечества в целом, представлениями об общем и особенном в мировом историческом процессе;

- сформированность умений применять исторические знания в профессиональной и общественной деятельности, поликультурном общении;
- владение навыками проектной деятельности и исторической реконструкции с привлечением различных источников;
- сформированность умений вести диалог, обосновывать свою точку зрения в дискуссии по исторической тематике.

В результате освоения учебной дисциплины История обучающийся должен обладать предусмотренными примерной программой по специальности умениями и знаниями.

В результате оценки осуществляется проверка следующих объектов:

**знания:**

- З 1** - основные факты, процессы и явления, характеризующие целостность отечественной и всемирной истории;
- З 2** - основные исторические термины и даты;
- З 3** - периодизацию всемирной и отечественной истории;
- З 4** - современные версии и трактовки важнейших проблем отечественной и всемирной истории;

**З 5** - историческую обусловленность современных общественных процессов;

**З 6** - особенности исторического пути России, ее роль в мировом сообществе;

**умения:**

- У 1** - проводить поиск исторической информации в источниках разного типа;
- У 2** - критически анализировать источник исторической информации (характеризовать авторство источника, время, обстоятельства и цели его создания);

**У 3** - анализировать историческую информацию, представленную в разных знаковых системах (текст, карта, таблица, схема, аудиовизуальный ряд);

**У 4** - различать в исторической информации факты и мнения, исторические описания и исторические объяснения;

**У 5** - структурировать и систематизировать материал, вычленять его основное содержательное ядро;

**У 6** - давать краткую характеристику деятелям прошлого, внесшим весомый вклад в мировую и отечественную историю;

**У 7** - устанавливать причинно-следственные связи между явлениями, пространственные и временные рамки изучаемых исторических процессов и явлений;

**У 8** - определять историческое значение явлений и событий прошлого;

**У 9** - устанавливать связи между явлениями, понятиями, фактами, делать обобщения, выводы;

**У 10** - участвовать в дискуссиях по историческим проблемам, формулировать собственную позицию по обсуждаемым вопросам, используя для аргументации исторические сведения;

**У 11** - представлять результаты изучения исторического материала в формах конспекта, реферата, рецензии;

Контрольно-оценочные средства включают контрольные материалы для проведения текущей и промежуточной аттестации.

**Формой аттестации по учебной дисциплине является дифференцированный зачет.**

Студенты допускаются к зачёту при наличии результатов текущей аттестации, предусмотренных учебным планом соответствующего семестра.

## **КОНТРОЛЬНО-ОЦЕНОЧНЫЕ МАТЕРИАЛЫ ДЛЯ ТЕКУЩЕЙ АТТЕСТАЦИИ ПО УЧЕБНОЙ ДИСЦИПЛИНЕ**

**1. Укажите древнейшую русскую летопись.**

- а) «Слово о полку Игореве»
- б) Слово о Законе и Благодати»
- в) «Остромирово Евангелие»
- г) «Повесть временных лет»

**2. Согласие антинорманской теории образования восточнославянского государства, неверным является утверждение, что:**

- а) название Русь имеет древнешведское происхождение
- б) варяги не принимали никакого участия в образовании древнерусского государства
- в) Рюрик, Синеус, Трувор – вымышленные персонажи
- г) рассказ о призвании варягов является фальсификацией

**3. Восстание древлян и убийство ими киевского князя Игоря произошли в:**

- а) 882г.
- б) 945г.
- в) 972г.
- г) 980г.

**4. Тип политической власти, характерный для Галицко-Волынской земли периода раздробленности, - это:**

- а) феодальная вечевая республика
- б) конфликтный тип власти
- в) княжеская монархия
- г) сословно-представительная монархия

**5. Укажите военно-монашеский орден-государство, находившийся в XIII веке на западных границах Руси и непосредственно угрожавший ей.**

- а) Мальтийский
- б) Госпитальеров
- в) Ливонский
- г) Тамплиеров

**6. В ходе монгольского нашествия на Русь в XIII веке «злым городом» завоеватели прозвали:**

- а) Козельск
- б) Владимир
- в) Торжок
- г) Псков

**7. Московский князь Иван I Калита подавил тверское антиордынское восстание в:**

- а) 1300г.
- б) 1325г.
- в) 1327г.
- г) 1340г.

**8. Новгородская земля была присоединена к Московскому государству в годы правления:**

- а) Дмитрия Донского
- б) Василия II Темного
- в) Ивана III
- г) Василия III

**9. «Избранная Рада» в годы правления Ивана IV являлась:**

- а) центральным правительством
- б) сословно-представительным органом
- в) военным советом при царе
- г) личным охранным отрядом царя

**10. Отметьте событие, с которым в истории Русского государства связана «Углическая трагедия».**

- а) грандиозный московский пожар 1547г.
- б) разгром русских войск в Ливонской войне
- в) массовые опричные казни
- г) смерть царевича Дмитрия Ивановича

**КОНТРОЛЬНО-ОЦЕНОЧНЫЕ МАТЕРИАЛЫ ДЛЯ ПРОМЕЖУТОЧНОЙ  
АТТЕСТАЦИИ ПО УЧЕБНОЙ ДИСЦИПЛИНЕ**

**КОНТРОЛЬНОЕ ТЕСТИРОВАНИЕ (1 СЕМЕСТР)**

**Вариант 1.**

**1. Язычеству не свойственно:**

- а) поклонение силам природы
- б) идолопоклонство
- в) наличие множества богов
- г) единобожие

**2. Центрами образования государства Древняя Русь стали города:**

- а) Изборск и Белоозеро
- б) Псков и Новгород
- в) Киев и Новгород
- г) Полоцк и Киев

**3. «Уроки» и «погосты» в Киевской Руси были установлены:**

- а) князем Олегом
- б) князем Игорем
- в) княгиней Ольгой
- г) князем Владимиром

**4. Укажите событие, которое не относится ко времени правления Ярослава Мудрого.**

- а) строительство «Золотых ворот» в Киеве
- б) заключение династических браков
- в) распространение христианства
- г) заключение военного союза с печенегами

**5. Назовите князя, который перенес столицу Северо-Восточной Руси из Ростова Великого в Суздаль.**

- а) Юрий Долгорукий
- б) Андрей Боголюбский
- в) Всеволод III Большое Гнездо
- г) Юрий Всеволодович

**6. Укажите событие, которое произошло после похода монгольских войск на Русь.**

- а) завоевание Северного Китая
- б) завоевание Средней Азии
- в) поход в Европу
- г) завоевание Волжской Булгарии

**7. К началу XIV века, времени правления московского князя Даниила Александровича, относят:**

- а) первые территориальные присоединения к Московскому княжеству других земель
- б) переход ярлыка на Великое Владимирское княжение в Москву
- в) московско-тверскую войну
- г) перенос в Москву резиденции Русского митрополита

**8. Назовите событие, относящееся к 1382 г.**

- а) «Ледовое побоище» с крестоносцами
- б) карательный поход хана Тохтамыша на Русь
- в) отмена баскачества на Руси
- г) признание Тверью политического лидерства Москвы

**9. Становление крепостного права в Русском государстве началось с издания:**

- а) «Правды Ярославичей»

- б) Судебника 1497 г. (Ивана III)
- в) Судебника 1550 г. (Ивана IV)
- г) Соборного Уложения 1649 г. (царя Алексея Михайловича)

**10. «Иосифляне» и «нестяжатели» — это:**

- а) два основных течения в церковной жизни Русского государства конца XV — начала XVI веков
- б) боярские группировки, боровшиеся за власть в начале правления Ивана IV
- в) сторонники и противники налаживания отношений с римско-католической церковью
- г) сторонники и противники централизации государства

**КОНТРОЛЬНО-ОЦЕНОЧНЫЕ МАТЕРИАЛЫ ДЛЯ ПРОМЕЖУТОЧНОЙ  
АТТЕСТАЦИИ ПО УЧЕБНОЙ ДИСЦИПЛИНЕ**

**ДИФФЕРЕНЦИРОВАННЫЙ ЗАЧЕТ (2 СЕМЕСТР)**

**Вариант 1.**

**1. «Великое посольство» Петра I было предпринято в:**

- а) 1697-1698 гг.
- б) 1709 г.
- в) 1711 г.
- г) 1722-1723

**2. В годы царствования Петра I новыми органами центрального управления государством стали:**

- а) приказы
- б) министерства
- в) коллегии
- г) государственные комиссии

**3. «Всесильным фаворитом» в годы правления Екатерины I и Петра II считался:**

- а) Ф. Апраксин
- б) Э. Бирон
- в) М. Голицын
- г) А. Меншиков

**4. 1757-1762 гг. являются хронологическими рамками:**

- а) правление Елизаветы Петровны
- б) участие России в Семилетней войне
- в) правления Петра III
- г) русско-турецкой войны

**5. Целью Уложенной комиссии, созванной Екатериной II, являлось:**

- а) учреждение в России нового свода законов
- б) замещение ею сената
- в) проведение реформы местного самоуправления
- г) проведение переписи населения

**6. Крестьянская война под предводительством Е. Пугачева велась на территории:**

- а) Центрального и Северо-Западного районов России
- б) Украины и Белоруссии
- в) Сибири и Казахстана
- г) Урала и Поволжья

**7. Назовите наиболее известную военную операцию А. Суворова в конце XVIII века:**

- а) взятие Константинополя (Стамбула)
- б) взятие Берлина
- в) переправа через Дунай
- г) переход через Альпы

**8. Укажите годы правления Павла I.**

- а) 1792-1801

б) 1796-1801

в) 1796-1806

г) 1801-1806

**9. В годы правления Александра I автономия и собственная конституция в рамках Русской империи были предоставлены:**

а) Украине

б) войску Донскому

в) Бессарабии

г) Царству Польскому

**10. Назовите фамилии руководителей Северного общества декабристов:**

а) А.Юшневский и Н.Муравьев

б) Н.Муравьев, С.Трубецкой, Е.Оболенский

в) П.Пестель и К.Рылеев

г) П.Пестель, С.Трубецкой, Е.Оболенский

**ОУД.05 Обществознание****КОНТРОЛЬ И ОЦЕНКА РЕЗУЛЬТАТОВ ОСВОЕНИЯ УЧЕБНОГО  
ПРЕДМЕТА**

Формы и методы оценки и контроля		ФОС	
1	<b>Стартовая диагностика</b>	1	Диагностическая работа (нулевой срез)
2	<b>Текущий контроль</b>		
	тестирование	2	Критерии оценки
	практическая работа	3	Критерии оценки практической работы
	практические задание	4	Эталон
3	<b>Промежуточная аттестация</b>		Зачёт по материалам стандартизированной формы (спецификация, задание, критерии оценивания):
		1	тестирование
		2	практическое задание

**Диагностическая работа (нулевой срез)****ЗАДАНИЯ УРОВНЯ А**

**Выберите один верный ответ из четырех предложенных.**

1. Понятие «Культура» в широком смысле включает в себя:

- А) все, что создано человеком
- Б) только духовные ценности
- В) исключительно правила культурного поведения
- Г) только высшие достижения человеческой деятельности

2. Элитарная культура в отличие от массовой:

- А) ориентирована на получение коммерческой прибыли
- Б) учитывает запросы самых широких слоев общества
- В) характеризуется сложностью форм художественного освоения
- Г) имеет развлекательный характер

3. Процесс приобщения к культуре ценностям человеческого общества знание о мире накопленного предыдущими поколениями называется

- А) наукой
- Б) искусством
- В) образованием
- Г) творчеством

4. Характерным признаком искусства является:

- А) удовлетворение потребностей человека
- Б) эстетическое освоение окружающего мира
- В) установление законов развития общества
- Г) отражение сущности природных и социальных явлений

5. К мировой религии относится:

- А) христианство
- Б) синтоизм
- В) иудаизм
- Г) конфуцианство

6. Молодежь, женщины, пенсионеры - это социальная общность...

- А) территориальные
- Б) демографические

- В) этнонациональные
- Г) профессиональными

7. Положения личности занимаемое в обществе в соответствии с возрастом полом происхождением семейным положением – это...

- А) социальная роль
- Б) социальный статус
- В) семейное положение
- Г) социальная стратификация

8. Критерием выделения страт может быть

- А) уровень дохода
- Б) отношения к религии
- В) отношения политической идеологии
- Г) уровень развития личных способностей

9. Социальная роль - это

- А) степень признания достоинств личности
- Б) оценка которую общество дает статуса личности и должности
- В) определенную модель поведения которая должна отвечать ожиданиям окружающих
- Г) социальное перемещение индивида

10. Способность и возможность отдельного человека или группы общества подчинить своей воле других людей – это

- А) социализация
- Б) власть
- В) политика
- Г) престиж

11) Политический режим, характеризующиеся с выключением всей власти в руках единого лица или органа политической власти и снижение роли других институтов является

- А) либеральный
- Б) демократический
- В) революционный
- Г) авторитарный

12) Что понимается под формой правления государства

- А) организация высших органов власти
- Б) политический режим
- В) распределение власти по территории страны
- Г) политической системы

13) В Конституции государства Z закреплены руководящая роль единственной в стране партии и господство одной идеологии эти черты характерные для

- А) унитарного государства
- Б) тоталитарного
- В) республиканского
- Г) демократического

14) Совокупность способов осуществления государственной власти - это

- А) форма правления
- Б) политического режима
- В) государственного устройства
- Г) суверенитета

15) Отличительной тенденцией развития современного общества является

- 1) механизация
- 2) индустриализация
- 3) модернизация
- 4) глобализация

### ЗАДАНИЯ УРОВНЯ В

1) Установите соответствие между примерами деятельности государства и функциями государства в рыночной экономике: к каждому элементу, данному в первом столбце, выберите соответствующий элемент из второго столбца.

ПРИМЕРЫ ДЕЯТЕЛЬНОСТИ ГОСУДАРСТВА	ФУНКЦИИ ГОСУДАРСТВА В РЫНОЧНОЙ ЭКОНОМИКЕ
А) обеспечение охраны правопорядка Б) организация работы общественного транспорта В) выплата пенсий, субсидий Г) государственное финансирование строительства диагностических медицинских центров Д) бесплатное обеспечение отдельных групп граждан лекарственными препаратами	1) социальное обеспечение населения 2) производство общественных благ

Запишите в ответ цифры, расположив их в порядке, соответствующем буквам:

А	Б	В	Г	Д

2) В странах Z и Y учёные проводили опросы общественного мнения. Совершеннолетним гражданам, участвующим в опросе, был задан вопрос: «Что Вы думаете об уплате налогов?». Результаты опроса (в % от числа опрошенных) представлены в виде диаграммы.

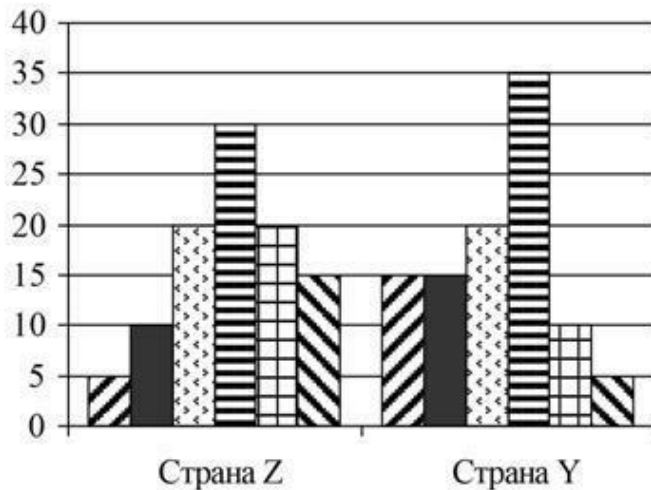

	Я плачу налоги, потому что это – обязанность каждого гражданина
	Я плачу налоги, потому что за их неуплату могут привлечь к юридической ответственности
	Я плачу налоги, так как за счёт налоговых поступлений финансируется здравоохранение и образование
	Я плачу налоги, так как их часть обеспечивает пенсии и социальные пособия
	Я использую любую возможность уклониться от уплаты налогов
	Я не буду платить налоги, пока правительство не наведёт порядок в полиции, здравоохранении, образовании

СДАМГИА.РФ

Сформулируйте по одному выводу: а) о сходстве и б) о различии в позициях групп опрошенных. Выскажите предположение о том, чем объясняется: а) сходство; б) различие.

3) Елизавета учится в 9 классе общеобразовательной школы, после государственной (итоговой) аттестации она планирует продолжить обучение в старших классах гимназии. Сравните две ступени образования: основную школу и старшую школу. Выберите и запишите в первую колонку таблицы порядковые номера черт сходства, а во вторую колонку — порядковые номера черт отличия:

- 1) возможность выбора профиля обучения
- 2) соблюдение правил поведения
- 3) возможность поступления в вуз
- 4) получение общего образования

Черты сходства	Черты различия

4) Рассмотрите фотографию.



Какой вид экономической деятельности, осуществляемой мужчиной, изображен на иллюстрации? Используя обществоведческие знания, факты социальной жизни и личный социальный опыт, сформулируйте два правила рационального осуществления этой деятельности и кратко поясните каждое из правил.

5) Верны ли следующие суждения о религии?

- А. Религия требует от верующих соблюдения определённых правил.
- Б. Религия оказывает влияние на отношение верующего к окружающему миру.

- 1) верно только А
- 2) верно только Б
- 3) верны оба суждения
- 4) оба суждения неверны

6) В ходе социологических опросов совершеннолетних жителей страны Z им предложили определить, знание каких отраслей права больше всего нужно человеку (не юристу по специальности) (можно было дать несколько ответов).

Результаты опроса (в % от числа отвечавших) представлены на гистограмме.

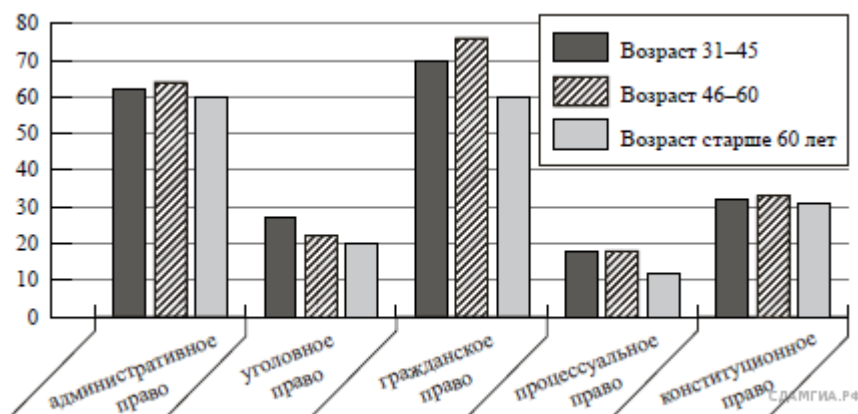

Сформулируйте по одному выводу: а) о сходстве и б) о различии в позициях групп опрошенных. Выскажите предположение о том, чем объясняется: а) сходство; б) различие.

Эталон:  
Часть А

Номер	Правильный	Номер	Правильный
-------	------------	-------	------------

вопроса	ответ	вопроса	ответ
1	<b>А</b>	13	<b>Б</b>
2	<b>В</b>	14	<b>Б</b>
3	<b>В</b>	<b>ИТОГО</b>	<b>28</b>
4	<b>Б</b>		
5	<b>А</b>		
6	<b>Б</b>		
7	<b>Б</b>		
8	<b>А</b>		
9	<b>Б</b>		
10	<b>Б</b>		
11	<b>Г</b>		
12	<b>А</b>		

### Часть В

Номер задания	Правильный ответ
В1	22121
В2	<p>а) Большая часть граждан обоих государств считает, что они платят налоги, так как их часть обеспечивает пенсии и социальные пособия (так как многие граждане рано или поздно выйдут на пенсию или могут оказаться в ситуации, когда им потребуется выплата государственного пособия).</p> <p>б) В три раза больше граждан государства Z, чем государства Y не планирует платить налоги, пока правительство не наведет порядок в полиции, здравоохранении, образовании (так как в государстве Z больший уровень коррупции среди государственных служащих и ниже уровень медицины, образования).</p>
В3	2413
В4	<p>Торговля / продажа товаров / торговля продуктами на рынке и т.п.;</p> <p>(Может быть дан другой ответ на вопрос, не искажающий сущности изображённого на фотографии.)</p> <p>2) два правила с пояснениями, допустим:</p> <ul style="list-style-type: none"> <li>— продавать свежий и качественный товар (это позволит привлечь постоянных покупателей, которые будут приходить, рассчитывая на хороший товар);</li> <li>— быть вежливым и приветливым с покупателями (это позволит расположить их к себе, в результате чего спрос и прибыль вырастет).</li> </ul> <p>Могут быть сформулированы другие правила, приведены другие пояснения</p>
В5	4
В6	а) Граждане всех возрастных групп в равной мере считают, что человеку нужно

	<p>знать конституционное право (так как каждый гражданин должен знать свои права и обязанности, основы конституционного строя).</p> <p>б) Граждане старше 60 лет в меньшей мере, чем граждане других возрастных групп, считают, что человеку нужно знание гражданского права (так как гражданское право регулирует имущественные отношения, вопросы собственности, заключения договоров и т. п.; эти вопросы волнуют пенсионеров несколько меньше, чем граждан более молодого возраста).</p>
<b>ИТОГО</b>	<b>72</b>

Шкала перевода баллов в оценку:

Кол-во баллов	% выполнения	Оценка
100- 85	100 - 85	отлично
84 -70	84 - 70	хорошо
69 - 53	69 - 53	удовлетворительно
53 и меньше	Меньше 53 %	неудовлетворительно

### Тестирование

№п/п	Тестовые задания по разделам программы
1	Введение. Актуальность изучения обществознания при освоении профессий СПО и специальностей СПО.
1	Человек в группе. Многообразие мира общения. Толерантность.
2	Понятие о культуре. Значение культуры в общественной жизни.
3	Наука. Естественные и социально-гуманитарные науки.
4	Экономика.
5	Социальные отношения. Социальная мобильность.
6	Социальная роль, статус и престиж.
7	Этнические общности
8	Семейное право
9	Политика и власть.
10	Государство как политический институт. Признаки и функции государства.
11	Политические партии Российской Федерации.

### Практические задания

Практические работы студента оцениваются по пятибалльной шкале:

**Оценка «отлично»** ставится в том случае, если студент:

- свободно применяет полученные знания при выполнении практических заданий;
- выполнил работу в полном объеме с соблюдением необходимой последовательности действий;
  - в письменном отчете по работе правильно и аккуратно выполнены все записи;
  - при ответах на контрольные вопросы правильно понимает их сущность, дает точное определение и истолкование основных понятий, использует специальную терминологию дисциплины, не затрудняется при ответах на видоизмененные вопросы, сопровождает ответ примерами.

**Оценка «хорошо»** ставится, если:

- выполнены требования к оценке «отлично», но допущены 2 – 3 недочета при выполнении практических заданий и студент может их исправить самостоятельно или при небольшой помощи преподавателя;

- в письменном отчете по работе делает незначительные ошибки;
- при ответах на контрольные вопросы не допускает серьезных ошибок, легко устраняет отдельные неточности, но затрудняется в применении знаний в новой ситуации, приведении примеров.

**Оценка «удовлетворительно»** ставится, если:

- практическая работа выполнена не полностью, но объем выполненной части позволяет получить правильные результаты и выводы;

- в ходе выполнения работы студент продемонстрировал слабые практические навыки, были допущены ошибки;

- студент умеет применять полученные знания при решении простых задач по готовому алгоритму;

- в письменном отчете по работе допущены ошибки;

- при ответах на контрольные вопросы правильно понимает их сущность, но в ответе имеются отдельные пробелы и при самостоятельном воспроизведении материала требует дополнительных и уточняющих вопросов преподавателя.

**Оценка «неудовлетворительно»** ставится, если:

- практическая работа выполнена не полностью и объем выполненной работы не позволяет сделать правильных выводов, у студента имеются лишь отдельные представления об изученном материале, большая часть материала не усвоена;

- в письменном отчете по работе допущены грубые ошибки, либо он вообще отсутствует;

- на контрольные вопросы студент не может дать ответов, так как не овладел основными знаниями и умениями в соответствии с требованиями программы.

№п/п	Практические задания к разделу программы	кол-во комплектов
1	Человек в группе. Многообразие мира общения. Толерантность.	30
2	Образование как способ передачи знаний и опыта. Роль образования в жизни современного человека и общества.	30
3	Религия как феномен культуры	30
4	Искусство и его роль в жизни людей.	30
5	Социальный контроль.	30
6	Социальный конфликт	30
7	Политические партии Российской Федерации.	30

### **Промежуточная аттестация – Дифференцированный зачет**

Промежуточная аттестация представляет собой процедуру аттестации обучающихся на уровне среднего общего образования и проводится по окончанию изучения предмета. Промежуточная аттестация проводится в форме дифференцированного зачета с использованием контрольных измерительных материалов, представляющих собой комплексы заданий в стандартизированной форме. При использовании стандартизированных измерительных материалов критерии достижения/освоения учебного материала задаются на уровне получения 65 % от максимального балла за выполнение заданий базового уровня.

Спецификация контрольных измерительных материалов по предмету ОУД.05 Обществознание для проведения процедуры промежуточной аттестации (диф.зачет).

#### **1. Назначение диагностической работы**

Работа предназначена для проведения процедуры диагностики (по разделам программы учебного курса: Человек и общество. Духовная культура человека и общества. Экономика. Социальные отношения. Политика.

#### **2. Документы, определяющие содержание работы:**

Федеральный государственный образовательный стандарт среднего (полного) общего образования (Приказ Минобрнауки России от 17 мая 2012 г. №413).

О внесении изменений в приказ Министерства образования и науки РФ от 17.05.2012 г. № 413 «Об утверждении федерального государственного образовательного стандарта среднего (полного) общего образования»: приказ Минобрнауки России от 29 декабря 2014 г. № 1645 и от 31 декабря 2015 №1578.

### 3. Подходы к отбору содержания, разработке структуры КИМ

Концептуальные подходы к формированию КИМ по обществознанию при реализации среднего общего образования в рамках образовательной программы среднего профессионального образования определялись спецификой предмета в соответствии с указанными в п. 2 нормативными документами.

#### 4. Структура КИМ.

1. Спецификация контрольно-оценочного средства
2. Регламент проведения зачета
3. Задание зачета
4. Оценка результатов зачета

## 1. СПЕЦИФИКАЦИЯ КОНТРОЛЬНО-ОЦЕНОЧНОГО СРЕДСТВА

### 1.1 Область применения

Комплект оценочных средств предназначен для оценки сформированности предметных результатов обучения, предмета общеобразовательного цикла ОУД.05 Обществознание, основной образовательной программы по специальности СПО.

Комплект оценочных средств создан на основе требований ФГОС среднего общего образования, предъявляемых к содержанию и результатам освоения учебного предмета ОУД.05 Обществознание, в соответствии с Рекомендациями по организации получения среднего общего образования в пределах освоения образовательных программ среднего профессионального образования на базе основного общего образования.

Содержание комплекта контрольно-оценочных средств учебного предмета ОУД.05 Обществознание разработано с ориентацией на естественно-научный профиль профессионального образования. При освоении специальности СПО естественно-научного профиля ОУД.05 Обществознание изучается на базовом уровне ФГОС среднего общего образования с учетом специфики осваиваемой специальности. Изучение учебного предмета ОУД.05 Обществознание завершается подведением итогов в форме дифференцированного зачета в рамках промежуточной аттестации студентов в процессе освоения основной ОПОП СПО с получением среднего общего образования.

### 1.2 Тип задания

Задание зачета учебного предмета ОУД.05 Обществознание, состоит из 2-х этапов:

Теоретический этап – решение тестового задания

Практический этап – написание эссе.

### 1.3 Время выполнения задания

Максимальное время выполнения заданий - 2 академических часа, из них:

- инструктаж экзаменуемых, по ознакомлению с заданием и правилом выполнения - 5 минут;

- выполнение тестового задания – (45 минут)

- написание эссе – (40 минут)

- проверка выполненного задания 30 минут.

## 2. РЕГЛАМЕНТ ПРОВЕДЕНИЯ ЗАЧЕТА

### 2.1 Кадровое обеспечение оценочных мероприятий

№ п/п	Лицо (а) осуществляющее(ие) оценочные процедуры	Требования к квалификации	Обязанности
1	Преподаватель дисциплин, общеобразовательного цикла	Квалификация педагогических работников образовательной организации должна отвечать квалификационным требованиям, указанным в профессиональном стандарте «Педагог», утвержденном приказом Министерства труда и социальной защиты Российской Федерации	Оценка качества выполнения заданий в соответствии с критериями оценки заявленного задания

		Федерации от 8 сентября 2015 г. № 608н.	
--	--	---	--

## **2.2 Организация и проведение зачета**

2.2.1 Выполнение заданий зачета дисциплины общеобразовательного цикла осуществляется в кабинете теоретического обучения в течение 2 академических часа. Распределение времени прописано в пункте 1.5.

2.2.2 Для всех экзаменуемых предусмотрено выполнение задания одного варианта, который предоставляется каждому экзаменуемому в печатном виде на каждом этапе зачета (теоретического и практического) и шариковая ручка.

Первым проводится теоретический этап, задание выполняется в строго отведенное время, какими - либо источниками пользоваться запрещено, после выполнения задание сразу сдается на проверку.

Приступая ко второму практическому этапу для решения учебных задач, всем экзаменуемым обязательно предоставляется задание в печатном виде, необходимые для выполнения справочные материалы, после выполнения задание сразу сдается на проверку.

2.2.3 Во время проведения зачета обеденный перерыв не предусмотрен. В случае возникновения внепланового технического перерыва, время на выполнения заданий увеличивается на его срок.

2.2.4 В случае возникновения несчастного случая или болезни экзаменуемого председателем ЭК незамедлительно принимаются действия по привлечению ответственных лиц для оказания медицинской помощи. Далее принимается решение об отстранении экзаменуемого от дальнейшего участия в экзамене или назначении ему дополнительного времени в пределах времени, предусмотренного планом проведения экзамена.

2.2.5 В случае отстранения экзаменуемого от дальнейшего участия в промежуточной аттестации ввиду болезни или несчастного случая, ему начисляются баллы за любую завершённую работу.

2.2.6 Вышеуказанные случаи подлежат обязательной регистрации в протоколе учета времени и нештатных ситуаций

2.2.7 Участник, нарушивший правила поведения на экзамене, и чье поведение мешает процедуре проведения экзамена, получает предупреждение с занесением в протокол учета времени и нештатных ситуаций, который подписывается председателем и всеми членами ЭК. Потерянное время при этом не компенсируется участнику, нарушившему правило.

2.2.8 После повторного предупреждения участник удаляется с кабинета, вносится соответствующая запись в протоколе с подписями председателя и всех членов ЭК.

## **3. ЗАДАНИЕ ЗАЧЕТА**

Тестовые задания нацелены на выявление уровня овладения обучающимися специфику учебного предмета ОУД.05 Обществознание, его цели и задачи, исторически сложившуюся структуру естественно научного образования. Задания формируются исходя из необходимости оценки уровня овладения обучающимися всех основных групп планируемых результатов по предмету ОУД.05 Обществознание. Содержание работы включены знания на определение сформированности предметных результатов курса обществознания; овладение методологическими умениями; применение знаний при объяснении системы общества, политических, социальных, правовых, политических и духовных процессов, явлений. Овладение умениями по работе с информацией общественно-научного содержания проверяется опосредованно через представления её различными способами (в виде рисунков, схем, таблиц, графиков, диаграмм).

Варианты тестовых заданий представлены в Приложении А.

Форма вопроса «одиночный выбор» - вопрос закрытой формы с выбором одного варианта ответа состоит из неполного утверждения с одним ключевым элементом и множеством допустимых заключений, одно из которых являются правильным.

Форма вопроса «множественный выбор» - вопрос закрытой формы с выбором нескольких вариантов ответа состоит из неполного утверждения с несколькими ключевыми элементами и множеством допустимых заключений, несколько из которых являются правильными.

Форма вопроса «установление правильной последовательности» - вопрос на установление правильной последовательности состоит из однородных элементов некоторой группы и четкой формулировки критерия упорядочения этих элементов.

Форма вопроса «установление соответствия» - вопрос на установление соответствия состоит из нескольких групп элементов и четкой формулировки критерия выбора соответствия между ними. Соответствие устанавливается по принципу 1:1, но не более 1:4 (одному элементу первой группы соответствует от одного до четырех элемент второй группы). Внутри каждой группы все элементы однородные.

Выполнение задания «Тестирование» могут реализовываться посредством применения прикладных компьютерных программ, что обеспечивает возможность генерировать для каждого участника уникальную последовательность заданий, содержащую требуемое количество вопросов из каждого раздела и исключающую повторения заданий.

При выполнении задания «Тестирование» обучающемуся предоставляется возможность в течение всего времени, отведенного на выполнение задания, вносить изменения в свои ответы, пропускать ряд вопросов с возможностью последующего возврата к пропущенным заданиям.

Варианты практических задач представлены в Приложении Б.

При решении задач обучающемуся предоставляется возможность в течение всего времени, отведенного на выполнение задания, вносить изменения в свои ответы, пропускать ряд задач с возможностью последующего возврата к пропущенным задачам.

Максимальное количество - балл.

Распределение заданий диагностической работы по основным содержательным разделам учебного предмета ОУД.05 Обществознание представлено в таблице.

<b>Дескрипторы предметных результатов «Выпускник на базовом уровне научится:»</b>		<b>Номер задания</b>	<b>Максимальный балл за задание</b>
<b>П.6.4.2.1.1</b>	выделять черты социальной сущности человека	T.2	6
		T.6	5
		T.7	4
		T.9	5
		T.16	5
		T.19	2
	T.25	6	
<b>П.п. 4.2.1.1</b>	<i>выявлять особенности социального познания;</i>		
<b>П.6.4.2.1.2</b>	определять роль духовных ценностей в обществе;	T.6	5
		T.17	5
		T.24	2
<b>П.п. 4.2.1.2</b>	<i>объяснять специфику взаимовлияния двух миров социального и природного в понимании природы человека и его мировоззрения;</i>		
<b>П.6.4.2.1.3</b>	характеризовать общество как целостную развивающуюся (динамическую) систему в единстве и взаимодействии его основных сфер и институтов;	T.4	6
		T.13	4
		T.19	2
		T.20	2
<b>П.6.4.2.1.4</b>	выделять критерии социальной стратификации;	T.1	4
<b>П.6.4.2.1.5</b>	характеризовать виды социального контроля и	T.1	4

	их социальную роль, различать санкции социального контроля	T.2	6
		T.8	5
		T.9	5
		T.10	2
		T.18	2
		T.21	2
<b>П.6.4.2.1.6</b>	характеризовать основные принципы национальной политики России на современном этапе;	T.24	3
<b>П.6.4.2.1.7</b>	характеризовать семью как социальный институт, раскрывать роль семьи в современном обществе;	T.13	4
<b>П.6.4.2.1.8</b>	формулировать выводы о роли религиозных организаций в жизни современного общества, объяснять сущность свободы совести, сущность и значение веротерпимости;	T.22	4
		T.24	2
<b>П.6.4.2.1.9</b>	выделять субъектов политической деятельности и объекты политического воздействия;	T.8	5
<b>П.6.4.2.1.10</b>	раскрывать роль и функции политической системы;	T.5	2
<b>П.п. 4.2.1.4</b>		T.8	5
	<i>характеризовать особенности политического процесса в России;</i>		
<b>П.6.4.2.1.11</b>	характеризовать демократическую избирательную систему;	T.12	2
<b>П.п. 4.2.1.3</b>	<i>выделять основные этапы избирательной кампании;</i>		
<b>П.6.4.2.2.1</b>	распознавать формы культуры по их признакам, иллюстрировать их примерами;	T.3	4
<b>П.п. 4.2.2.1</b>		<i>характеризовать основные методы научного познания;</i>	
<b>П.6.4.2.2.2</b>	конкретизировать примерами виды социальных норм;	T.18	2
<b>П.6.4.2.2.3</b>	определять и оценивать возможную модель собственного поведения в конкретной ситуации с точки зрения социальных норм	T.18	2
<b>П.6.4.2.2.4</b>	характеризовать социальные институты семьи и брака; раскрывать факторы, влияющие на формирование института современной семьи;	T.13	4
<b>П.6.4.2.2.5</b>	различать политическую власть и другие виды власти;	T.8	5
<b>П.6.4.2.2.6</b>	характеризовать государство как центральный институт политической системы;	T.22	4
<b>П.6.4.2.2.7</b>	различать мажоритарную, пропорциональную, смешанную избирательные системы;	T.5	2
<b>П.6.4.2.2.8</b>	различать и приводить примеры непосредственного и опосредованного политического участия, высказывать обоснованное суждение о значении участия	П. 1	6

	граждан в политике.		
<b>П.6.4.2.2.9</b>	различать понятия «права человека» и «права гражданина», ориентироваться в ситуациях, связанных с проблемами гражданства, правами и обязанностями гражданина РФ, с реализацией гражданами своих прав и свобод;	П. 1	6
<b>П.6.4.2.2.10</b>	иллюстрировать примерами виды социальной защиты и социального обеспечения;	П. 1	6
<b>П.6.4.2.3.1</b>	выявлять роль агентов социализации на основных этапах социализации индивида;	Т.7	4
<i>П.п. 4.2.3.1</i>	<i>устанавливать причинно-следственные связи между состоянием различных сфер жизни общества и общественным развитием в целом;</i>		
<b>П.6.4.2.3.2</b>	раскрывать связь между мышлением и деятельностью;	Т.9	2
<b>П.6.4.2.3.3</b>	выявлять и соотносить цели, средства и результаты деятельности;	Т.16	5
<b>П.6.4.2.3.4</b>	выявлять причины социальных конфликтов, моделировать ситуации разрешения конфликтов;	Т.26	2
<b>П.6.4.2.3.5</b>	выделять причины и последствия этносоциальных конфликтов, приводить примеры способов их разрешения;	Т.27	2
<i>П.п. 4.2.3.3</i>	<i>выделять причины социального неравенства в истории и современном обществе;</i>		
<b>П.6.4.2.3.6</b>	высказывать обоснованные суждения о факторах, влияющих на демографическую ситуацию в стране;	П.1	6
<i>П.п. 4.2.3.4</i>	<i>анализировать численность населения и динамику ее изменений в мире и в России</i>		
<b>П.6.4.2.3.7</b>	устанавливать связи между социальными интересами, целями и методами политической деятельности;	П.1	6
<b>П.6.4.2.3.8</b>	устанавливать взаимосвязь правового государства и гражданского общества, раскрывать ценностный смысл правового государства;	П.1	6
<b>П.6.4.2.3.9</b>	сравнивать правовые нормы с другими социальными нормами;	П.1	6
<b>П.6.4.2.3.10</b>	обосновывать взаимосвязь между правами и обязанностями человека и гражданина, выражать собственное отношение к лицам, уклоняющимся от выполнения конституционных обязанностей;	П.1	6
<b>П.6.4.2.4.1</b>	выявлять существенные характеристики религии и ее роль в культурной жизни;	Т.18	2
		Т.22	4

		Т.24	2
<b>П.6.4.2.4.2</b>	иллюстрировать конкретными примерами роль мировоззрения в жизни человека;	Т.25	4
<i>П.п. 4.2.4.2</i>	<i>находить и анализировать социальную информацию о тенденциях развития семьи в современном обществе;</i>		
<b>П.6.4.2.4.3</b>	формулировать собственные суждения о сущности, причинах и последствиях глобализации; иллюстрировать проявления различных глобальных проблем.	П.1	6
<i>П.п. 4.2.4.5</i>	<i>анализировать основные тенденции современного политического процесса.</i>		
<b>П.6.4.2.4.4</b>	выделять особенности молодежи как социально-демографической группы, раскрывать на примерах социальные роли юношества;	Т.11	4
<i>П.п. 4.2.4.4</i>	<i>высказывать обоснованное суждение о факторах, обеспечивающих успешность самореализации молодежи в современных условиях;</i>		
<b>П.6.4.2.4.5</b>	различать типы политических режимов, давать оценку роли политических режимов различных типов в общественном развитии;	Т.12	2
<i>П.п. 4.2.4.1</i>	<i>выявлять, опираясь на теоретические положения и материалы СМИ, тенденции и перспективы общественного развития;</i>		
<b>П.6.4.2.4.6</b>	определять роль политической элиты и политического лидера в современном обществе;	П.1	6
<b>П.6.4.2.4.7</b>	объяснять основные идеи международных документов, направленных на защиту прав человека.	П.1	6
<b>П.6.4.2.5.1</b>	различать формы чувственного и рационального познания, поясняя их примерами;	П.1	6
<b>П.6.4.2.5.2</b>	выявлять особенности научного познания;	Т.15	5
<i>П.п. 4.2.5.1</i>	<i>применять знания о методах познания социальных явлений и процессов в учебной деятельности и повседневной жизни;</i>		
<b>П.6.4.2.6.1</b>	различать виды искусства;	П.1	6
<b>П.6.4.2.6.2</b>	соотносить поступки и отношения с принятыми нормами морали;	Т.6	5
<i>П.п. 4.2.6.1</i>	<i>использовать полученные знания о социальных ценностях и нормах в повседневной жизни, прогнозировать последствия принимаемых решений;</i>		
<b>П.6.4.2.6.3</b>	различать абсолютную и относительную истины;	Т.17	5

<b>П.6.4.2.6.4</b>	выражать и аргументировать собственное отношение к роли образования и самообразования в жизни человека.	Т.16	5
<i>П.п. 4.2.6.6</i>	<i>выявлять причины и последствия отклоняющегося поведения, объяснять с опорой на имеющиеся знания способы преодоления отклоняющегося поведения;</i>		
<b>П.6.4.2.6.5</b>	приводить примеры прогрессивных и регрессивных общественных изменений, аргументировать свои суждения, выводы;	П.1	6
<i>П.п. 4.2.7.5</i>	<i>находить, анализировать информацию о формировании правового государства и гражданского общества в Российской Федерации, выделять проблемы;</i>		
<b>П.6.4.2.6.6</b>	оценивать собственные отношения и взаимодействие с другими людьми с позиций толерантности.	Т.25	4
<i>П.п. 4.2.6.5</i>	<i>толерантно вести себя по отношению к людям, относящимся к различным этническим общностям и религиозным конфессиям; оценивать роль толерантности в современном мире;</i>		
<i>П.п. 4.2.6.2</i>	<i>различать типы мировоззрений;</i>		
<b>П.6.4.2.6.7</b>	конкретизировать примерами роль политической идеологии;	П.1	6
<b>П.6.4.2.6.8</b>	раскрывать на примерах функционирование различных партийных систем;	П.1	6
<i>П.п. 4.2.6.7</i>	<i>в перспективе осознанно участвовать в избирательных кампаниях;</i>		
<b>П.6.4.2.6.9</b>	иллюстрировать примерами основные этапы политического процесса	П.1	6
<b>П.6.4.2.7.1</b>	анализировать различные ситуации свободного выбора, выявлять его основания и последствия;	Т.4	6
<b>П.6.4.2.7.2</b>	выявлять связь науки и образования, анализировать факты социальной действительности в контексте возрастания роли образования и науки в современном обществе;	Т.4	6
<b>П.6.4.2.7.3</b>	выявлять, анализировать, систематизировать и оценивать информацию, иллюстрирующую многообразие и противоречивость социального развития;	Т.16	5
<i>П.п. 4.2.7.1</i>	<i>оценивать разнообразные явления и процессы общественного развития</i>		
<b>П.6.4.2.7.4</b>	анализировать социальную информацию из адаптированных источников о структуре общества и направлениях ее изменения;	Т.4	6
		Т.19	2
<i>П.п. 4.2.7.2</i>	<i>выражать собственную позицию по вопросу</i>		

	<i>познаваемости мира и аргументировать ее.</i>		
<b>П.6.4.2.7.5</b>	высказывать обоснованное суждение о факторах, обеспечивающих успешность самореализации молодежи в условиях современного рынка труда	T.11	4
<b>П.п. 4.2.7.4</b>	<i>выявлять существенные параметры демографической ситуации в России на основе анализа данных переписи населения в Российской Федерации, давать им оценку;</i>		
<b>П.6.4.2.7.6</b>	определять и оценивать возможную модель собственного поведения в конкретной ситуации с точки зрения социальных норм	П.1	6
<b>П.6.4.2.7.7</b>	осуществлять комплексный поиск, систематизацию социальной информации по актуальным проблемам социальной сферы, сравнивать, анализировать, делать выводы, рационально решать познавательные и проблемные задачи;	T.1	4
		T.9	5
<b>П.п. 4.2.7.3</b>	<i>систематизировать социальную информацию, устанавливая связи в целостной картине общества (его структурных элементов, процессов, понятий) и представлять ее в разных формах (текст, схема, таблица).</i>		
<b>П.6.4.2.7.8</b>	высказывать аргументированные суждения о соотношении средств и целей в политике;	П.1	6
<b>П.6.4.2.7.9</b>	обобщать и систематизировать информацию о сущности (ценностях, принципах, признаках, роли в общественном развитии) демократии;	П.1	6
<b>П.6.4.2.7.10</b>	формулировать суждение о значении многопартийности и идеологического плюрализма в современном обществе;	П.1	6
<b>П.п. 4.2.7.7</b>	<i>самостоятельно давать аргументированную оценку личных качеств и деятельности политических лидеров;</i>		
<b>П.6.4.2.7.11</b>	оценивать роль СМИ в современной политической жизни;	П.1	6
<b>П.п. 4.2.7.6</b>	<i>отбирать и систематизировать информацию СМИ о функциях и значении местного самоуправления;</i>		
<b>П.6.4.2.7.12</b>	находить и использовать в повседневной жизни информацию о правилах приема в образовательные организации профессионального и высшего образования;	П.1	6
<b>П.п. 4.2.7.8</b>	<i>оценивать происходящие события и поведение людей с точки зрения соответствия закону;</i>		
		<b>ИТОГО</b>	100

#### 4 ОЦЕНКА РЕЗУЛЬТАТОВ ЗАЧЕТА

4.1 В ходе оценки заданий зачет предмета общеобразовательного цикла используются

- эталоны ответов, на теоретическом этапе решение тестового задания, и на практическом этапе – решение учебных задач.

#### 4.2 Шкала перевода баллов в оценку:

Кол-во баллов	% выполнения	Оценка
100-81	100-81	отлично
80-71	80-71	хорошо
70-55	70-55	удовлетворительно
54 и меньше	Меньше 54 %	неудовлетворительно

4.3 Положительное решение о выполнении требования к уровню сформированности основных видов деятельности обучающихся (на уровне учебных действий) принимается в случае, если соискатель набрал не менее **55 баллов из 100 баллов возможных**. В случае, если обучающийся набрал менее 54 баллов, то экзаменационная комиссия выставляет оценку - основные виды деятельности обучающихся (на уровне учебных действий) не освоены.

## Приложение А

### ТЕСТОВОЕ ЗАДАНИЕ

по специальности СПО

студент(а)(ки) \_\_\_\_\_ группы № \_\_\_\_\_

по зачету предмета общеобразовательного цикла «Обществознание»,

#### 1. Установите соответствия:

- |                              |   |
|------------------------------|---|
| А) Социальная стратификация  | 1) это система социального неравенства, состоящая из совокупности взаимосвязанных и иерархически организованных социальных слоев (страт). |
| Б) Социальная дифференциация | 2) возможность смены человеком своего социального слоя.   |
| В) Социальная мобильность    | 3) путь, по которому происходит перемещение людей из одних социальных групп в другие  |
| Г) Социальный лифт           | 4) это разделение общества на группы, занимающие разное социальное положение.   |

#### 2. Установите соответствие между примерами и типами санкциями: к каждой позиции, данной в первом столбце, подберите соответствующую позицию из второго столбца.

- |                                |                         |
|--------------------------------|-------------------------|
| А) Присвоение почетного звания | 1) Формальные санкции   |
| Б) Дружеская похвала           | 2) Неформальные санкции |
| В) Compliment                  |                         |
| Г) Вручение грамоты            |                         |
| Д) Присуждение премии          |                         |
| Е) Лестный отзыв коллег        |                         |

**3. Установите соответствие между формами культуры и определениями этих форм:**

- А) Элитарная 1) представляет собой продукты духовного производства в области искусства, создаваемые большими тиражами в расчете на широкую публику.
- Б) Массовая 2) создается привилегированной частью общества, либо по ее заказу профессиональными творцами. Она включает изящное искусство, классическую музыку и литературу.
- Г) Народная 3) представляет собой единичные произведения чаще всего безымянных авторов. Эта форма культуры включает мифы, легенды, сказания, эпос, песни, танцы и т. д.
- В) Духовная 4) область человеческой деятельности, охватывающая различные стороны духовной жизни человека и общества, а также система знаний и мировоззренческих идей, присущих конкретному культурно-историческому единству или человечеству в целом.

**4. Прочитайте приведенный ниже текст, в котором пропущен ряд слов. Выберите из предлагаемого списка слова, которые необходимо вставить на место пропусков.**

«Под \_\_\_\_\_(А) понимается направление развития, для которого характерно поступательное движение общества от низших и \_\_\_\_\_(Б) общественной организации к более высоким и сложным. Этому понятию противоположно понятие \_\_\_\_\_(В), для которого характерно обратное движение — от высшего к низшему, возврат к уже отжившим структурам и \_\_\_\_\_(Г). Некоторые мыслители рассматривают историю как циклический круговорот с чередой \_\_\_\_\_(Д) и спадов. В современной социологии исторический прогресс связывается с процессом модернизации, т. е. переходом от аграрного общества к индустриальному, а затем и к \_\_\_\_\_(Е)».

1. постиндустриальное общество	2. отношение	3. традиционное общество
4. эволюция	5. революция	6. подъем
7. прогресс	8. регресс	9. простая форма

**5. Запишите слово, пропущенное в таблице:**

Типы избирательных систем	Признаки
...	От каждого одномандатного округа избирается один депутат, который набрал большинство голосов
Пропорциональная	Места в представительном органе распределяются в соответствии с количеством голосов, поданных за список политической партии

**6. Установите соответствие между характеристикой (обозначено буквами) и функцией морали (обозначено цифрами).**

- |   |                              |
|---|------------------------------|
| А) формирует способности самостоятельно ориентироваться в нравственных ценностях                                      | 1) регулятивная              |
| Б) обеспечивает взаимопонимание, взаимосвязь и общение людей в социуме  | 2) ценностно-ориентировочная |
| В) формирует духовную личность, способную к самосовершенствованию   | 3) коммуникативная           |
| Г) формирует виденья мира через понятия добра и зла, долга и ответственности  | 4) воспитательная            |
| Д) направляет и корректирует практическую деятельность человека с точки зрения учета интересов других людей, общества |                              |

**7. Вставьте слова вместо пропусков:**

\_\_\_\_\_ - это перемещение индивидов в системе социальной стратификации из одного слоя в другой.

\_\_\_\_\_ - это процесс интеграции индивида в социальную систему, вхождение в социальную среду через овладение её социальными нормами, правилами и ценностями, знаниями, навыками, позволяющими ему успешно функционировать в обществе.

**8. Установите соответствие между функциями и субъектами государственной власти Российской Федерации, которые их исполняют: к каждой позиции, данной в первом столбце, подберите соответствующую позицию из второго столбца.**

- |   |                         |
|---|-------------------------|
| А) утверждение изменения границ между субъектами Российской Федерации           | 1) Президент РФ         |
| Б) управление федеральной собственностью  | 2) Совет Федерации      |
| В) назначение на должность Председателя Центрального банка Российской Федерации | 3) Государственная Дума |
| Г) разработка федерального бюджета  | 4) Правительство РФ     |
| Д) осуществление помилования  |                         |

**9. Установите соответствие:**

- |                         |                              |
|-------------------------|------------------------------|
| А) воспроизводство рода | 1) социальные потребности    |
| Б) самореализация       | 2) биологические потребности |
| В) питание              |                              |
| Г) движение             |                              |

Д) общение

**10. Социальная роль — это:**

- 1) положение человека в обществе
- 2) характеристика социальных качеств личности
- 3) оценка занимаемой индивидом позиции
- 4) поведение, ожидаемое от индивида

**11. Выберите верные суждения о молодежи и запишите цифры, под которыми они указаны.**

- 1) Молодежь — это группа, выделенная по демографическому признаку.
- 2) Одной из особенностей молодежи является переходность положения.
- 3) Для периода молодости не характерен активный поиск своего места в жизни.
- 4) Для молодежи характерны свои специфические социально-психологическими качествами
- 5) Ускорение темпов развития общества обуславливает снижение роли молодёжи в общественной жизни.

**12. Политический режим, осуществляющий всеобщий контроль над всеми сферами общественной жизни, называется:**

- 1) Жёсткий.
- 2) Авторитарный.
- 3) Тоталитарный.
- 4) Демократический.

**13. Прочитайте приведенный ниже текст, в котором пропущен ряд слов. Выберите из предполагаемого списка слова, которые необходимо вставить на место пропусков.**

«Современная семья – первичная социальная и экономическая \_\_\_\_\_(А) общества, включающая обычно двух родителей и одного \_\_\_\_\_ (Б). Её называют \_\_\_\_\_(В). Она названа так потому, что демографическим ядром семьи, отвечающей за \_\_\_\_\_(Г) новых поколений, являются родители и их дети. Такая семья представляет собой кровно-родственную \_\_\_\_\_(Д), образованную двумя поколениями. Если повзрослевшие дети образовали свою семью и не отъезжают, то возникает \_\_\_\_\_ (Е)».

1. группа	2. многопоколенна семья	3. воспроизводство
4. ячейка	5. нуклеарная семья	6. брак
7. ребенок	8. развод	9. неполная семья

**14. К характеристике науки не относится:**

- 1) логичность
- 2) рациональность
- 3) сверхъестественность
- 4) творчество.

**15. Установите соответствие:**

- |                    |              |
|--------------------|--------------|
| А) образность      | 1) наука     |
| Б) эмоциональность | 2) искусство |
| В) обоснованность  |              |
| Г) фантазия        |              |
| Д) гипотеза        |              |

**16. Установите соответствие между проявлением качеств человека (обозначено буквами) и природой этих качеств (обозначено цифрами).**

- |  |                  |
|--|------------------|
| А) способность к самооценке и самоконтролю                   | 1) биологическая |
| Б) способность адаптироваться к изменениям природных условий | 2) социальная    |
| В) способность к членораздельной речи                        |                  |
| Г) способность к продолжению рода                            |                  |
| Д) способность к определению цели и путей ее достижения      |                  |

**17. Дайте определения следующим понятиям: этикет, социализация, субкультура, контркультура, истина.**

**18. К социальным нормам относят:**

- 1) любовь, дружбу, религию
- 2) религию, право, мораль
- 3) традиции, мораль, экономику
- 4) право, экономику, религию

**19. Индустриальное общество характеризуется следующим признаком:**

- 1) ведущая роль сельского хозяйства;
- 2) преобладание промышленности;
- 3) слабый уровень разделения труда;
- 4) решающее значение сферы услуг в экономике

**20. Гуманизация образования предполагает:**

- 1) внимание к личности, ее интересам, запросам
- 2) введение новых гуманитарных дисциплин в обучение
- 3) отказ от преподавания технических наук
- 4) увеличение количества лет обучения.

**21. Ожидаемое поведение личности, связанное с её положением в обществе и типичное для данной общественной группы, называют**

- 1) социальным престижем
- 2) социальным статусом
- 3) социальной мобильностью
- 4) социальной ролью

**22. Установите соответствие социальных институтов и сфер жизни общества:**

- |                 |                         |
|-----------------|-------------------------|
| А) государство  | 1) экономика            |
| Б) религия      | 2) политика             |
| В) производство | 3) духовная культура    |
| Г) семья        | 4) социальные отношения |

**23. Проблема социальной ответственности учёных приобрела особую остроту, так как:**

- 1) учёные делают открытия, имеющие неоднозначные последствия
- 2) государство финансирует науку
- 3) общество полностью утратило контроль за деятельностью учёных
- 4) наука потеряла своё значение в обществе.

**24. К мировым религиям относится:**

- 1) конфуцианство;
- 2) иудаизм
- 3) ислам;
- 4) зороастризм.

**25. Прочитайте приведенный ниже текст, в котором пропущен ряд слов.**

**Выберите из предлагаемого списка слова, которые необходимо вставить на место пропусков.**

«Мировоззрение — система обобщенных взглядов на мир и место \_\_\_\_\_ (А) в нем, на отношение людей к окружающей их действительности и самим себе, а также обусловленные этими взглядами основные \_\_\_\_\_ (Б) людей, их убеждения, идеалы, принципы познания и деятельности, ценностные ориентации. Мировоззрение – это далеко не все взгляды и \_\_\_\_\_ (В) об окружающем мире, а

только их предельное обобщение. Содержание мировоззрения группируется вокруг того или иного решения \_\_\_\_\_(Г) философии. В качестве \_\_\_\_\_(Д) мировоззрения реально выступают группа и личность. Мировоззрение является ядром общественного и индивидуального сознания. Выработка мировоззрения — существенный показатель зрелости не только личности, но и определенной \_\_\_\_\_(Е), общественного класса. По своей сущности мировоззрение — общественно-политический феномен, возникший с появлением человеческого общества.»

1) предметы	2) субъект	3) социальная группа
4) жизненные позиции	5) человек	6) рассудок
7) способности	8) представления	9) основной вопрос

**26. Социологи провели опрос совершеннолетних граждан города Z. Им задавали вопрос: «Какой из способов разрешения социальных конфликтов наиболее эффективный?».**

Результаты опроса представлены в виде диаграммы.

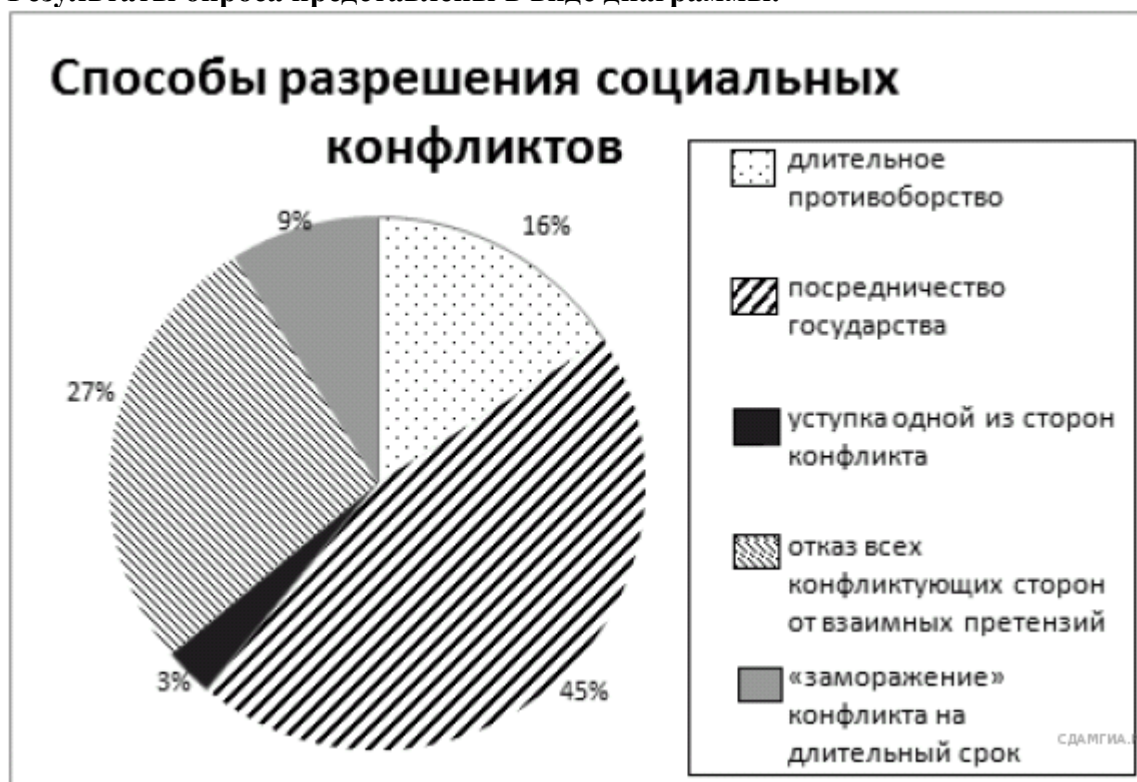

Найдите в приведённом списке выводы, которые можно сделать на основе диаграммы, и запишите цифры, под которыми они указаны.

- 1) Примерно половина респондентов считает, что посредничество государства наиболее эффективно для разрешения конфликта.
- 2) Абсолютное большинство - 97% не считают уступку эффективным средством разрешения конфликтов.
- 3) Отказ всех конфликтующих сторон от взаимных претензий считают менее эффективным, чем длительное противоборство в конфликте.
- 4) Только 3% респондентов верят в то, что уступки одной из сторон могут помочь в разрешении социального конфликта.
- 5) Самым эффективным способом разрешения социальных конфликтов опрошенные считают отказ от взаимных претензий.

**27. Выберите верные суждения об этнических группах и межнациональных отношениях и запишите цифры, под которыми они указаны.**

1) Один из способов предотвращения межнациональных конфликтов в демократическом обществе — компактное расселение людей одной национальности в пределах многонационального государства.

2) Этническими общностями являются племена, народности, нации.

3) Одним из способов гармонизации межнациональных отношений является развитие культурных связей между народами.

4) Все этнические общности обязательно имеют свою государственность.

5) Один из способов предотвращения межнациональных конфликтов в демократическом обществе — обеспечение прав и свобод всех граждан независимо от их национальной принадлежности.

### Эталоны ответов

№ вопроса	Правильные ответы	Количество баллов Р=	№ вопроса	Правильные ответы	Количество баллов Р=
1	1 - А, 2 – Б, 3 – Г, 4 - Б	4	18	2	2
2	1 – А, Г, Д 2 – Б, В, Е	6	19	2	2
3	1 – Б, 2 – А, 3 – Г, 4 - В	4	20	1	2
4	7, 9, 8, 2, 6, 1	6	21	4	2
5	Мажоритарная	2	22	А -2, Б – 3, В – 1, Г - 4	4
6	А - 2, Б - 3, В - 4, Г - 1, Д - 1	5	23	1	2
7	социальная мобильность, социализация	4	24	3	2
8	А - 2, Б - 4, В - 3, Г - 4, Д - 1	5	25	5, 4, 8, 9, 2, 3	4
9	1 – Б, Д, 2 – А, В, Г	5	26	1)Примерно половина респондентов считает, что посредничество государства наиболее эффективно для разрешения конфликта — да, верно. 2)Абсолютное большинство — 97% не считают уступку эффективным средством разрешения конфликтов — да, верно. 3)Отказ всех конфликтующих сторон от взаимных претензий считают менее эффективным, чем длительное противостояние в	2

				<p>конflikте — нет, неверно.</p> <p>4)Только 3% респондентов верят в то, что уступки одной из сторон могут помочь в разрешении социального конфликта — да, верно.</p> <p>5)Самым эффективным способом разрешения социальных конфликтов опрошенные считают отказ от взаимных претензий — нет, неверно.</p>	
10	4	2	27	235	2
11	2, 4	4			
12	3	2			
13	4, 7, 5, 3, 1, 2	4			
14	3	2			
15	1 – В, Д, 2 – А,Б,Г	5			
16	Г	5			
17	<p>Этикет – правила поведения людей в обществе;</p> <p>Социализация – процесс внедрения индивида в общество, приобретение им социальных норм;</p> <p>Субкультура - сфера культуры, существующая внутри господствующей культуры и имеющая собственные ценностные установки;</p> <p>Контркультура - это течение, которое отрицает ценности доминирующей культуры; Истина - То, что существует в действительности, отражает действительность, правда.</p>	5			

Шкала перевода баллов в оценку:

Количество баллов	% выполнения	Оценка
94-80	100 - 85	отлично
79-64	84 - 69	хорошо
63-50	68 - 53	удовлетворительно
49 и менее	Меньше 53 %	неудовлетворительно

К практической части теоретического зачета допускаются соискатели, набравшие **не менее 50 баллов из 94 возможных баллов**



Максимальное количество баллов

Номер задачи	Максимальное количество баллов	Примечание
Практическое задание №1	6	Максимальное оценивание за тезисы.
<b>ИТОГО</b>	<b>6</b>	

## **ОУД. 06 География**

### **1 ОБЩАЯ ХАРАКТЕРИСТИКА РАБОЧЕЙ ПРОГРАММЫ ОБЩЕОБРАЗОВАТЕЛЬНОЙ ДИСЦИПЛИНЫ «География»**

1.1 Комплект оценочных средств предназначен для оценки зачета, направленного на проверку когнитивных знаний и умений по освоению компетенций, формируемых при изучении учебного предмета общего гуманитарного и социально-экономического цикла Основные вопросы географии, в соответствии с минимальными требованиями ФГОС СПО по специальности СПО

#### **1.2. Цели и планируемые результаты освоения дисциплины:**

##### **1.2.1. Цели дисциплины**

Содержание программы общеобразовательной дисциплины «География» направлено на достижение следующих целей: освоение системы географических знаний о целостном, многообразном и динамично изменяющемся мире, взаимосвязи природы, населения и хозяйства на всех территориальных уровнях; овладение умениями сочетать глобальный, региональный и локальный подходы для описания и анализа природных, социально-экономических, геоэкологических процессов и явлений; развитие познавательных интересов, интеллектуальных и творческих способностей посредством ознакомления с важнейшими географическими особенностями и проблемами мира в целом, его отдельных регионов и ведущих стран; воспитание уважения к другим народам и культурам, бережного отношения к окружающей природной среде; использование в практической деятельности и повседневной жизни разнообразных географических методов, знаний и умений, а также географической информации; нахождение и применение географической информации, включая географические карты, статистические материалы, геоинформационные системы и интернет-ресурсы, для правильной оценки важнейших социально-экономических вопросов международной жизни; понимание географической специфики крупных регионов и стран мира в условиях стремительного развития международного туризма и отдыха, деловых и образовательных программ, телекоммуникаций и простого общения.

### **I СПЕЦИФИКАЦИЯ КОНТРОЛЬНО-ОЦЕНОЧНОГО СРЕДСТВА**

#### **1.1 Область применения**

Комплект оценочных средств предназначен для оценки зачета предмета ОУД.06 «География», основной образовательной программы, направленного по оценке сформированности предметных результатов.

Комплект оценочных средств создан на основе требований ФГОС среднего общего образования, предъявляемых к содержанию и результатам освоения учебного предмета предмета ОУД.06 «География», в соответствии с Рекомендациями по организации получения среднего общего образования в пределах освоения образовательных программ среднего профессионального образования на базе основного общего образования

Содержание комплекта контрольно-оценочных средств учебного предмета ОУД.06 «География», разработано с ориентацией на естественно-научный профиль профессионального образования. При освоении профессий СПО естественно-научный

профиль профессионального образования изучается на базовом уровне ФГОС среднего общего образования с учетом специфики осваиваемой профессии. Изучение ОУД.06 «География» завершается подведением итогов в форме дифференцированного зачета в рамках промежуточной аттестации обучающихся.

## **1.2 Тип задания**

Задание дифференцированный зачет ОУД.06 «География» общеобразовательного цикла, состоит из 2-х этапов:

Теоретический этап – решение тестового задания

Практический этап – решение учебных задач, при решении которых могут использоваться сборники и нормативные и справочные источники.

## **1.3 Время выполнения задания**

Максимальное время выполнения заданий – 2 академических часа, из них:

- инструктаж дифференцированного зачёта, по ознакомлению с заданием и правилом выполнения – 10 минут;

- выполнение тестового задания – 40 мин

- решение учебно-профессиональных задач– 40 мин

- проверка выполненного задания 30 минут.

## **Промежуточная аттестация – Дифференцированный зачет**

Промежуточная аттестация представляет собой процедуру аттестации обучающихся на уровне среднего общего образования и проводится по окончании изучения предмета. Промежуточная аттестация проводится в форме дифференцированного зачета с использованием контрольных измерительных материалов, представляющих собой комплексы заданий в стандартизированной форме. При использовании стандартизированных измерительных материалов критерии достижения/освоения учебного материала задаются на уровне получения 65 % от максимального балла за выполнение заданий базового уровня.

Спецификация контрольных измерительных материалов по предмету предмета ОУД.13 «География», для проведения процедуры промежуточной аттестации (дифференцированный зачет).

### **1. Назначение диагностической работы**

Работа предназначена для проведения процедуры диагностики (по разделам программы учебного курса: Человек и общество. Духовная культура человека и общества. Социальные отношения. Политика.

### **2. Документы, определяющие содержание работы:**

Федеральный государственный образовательный стандарт среднего (полного) общего образования (Приказ Минобрнауки России от 31 мая 2021 г. №287).

### **3. Подходы к отбору содержания, разработке структуры КИМ**

Концептуальные подходы к формированию КИМ по обществознанию при реализации среднего общего образования в рамках образовательной программы среднего профессионального образования определялись спецификой предмета в соответствии с указанными в п. 2 нормативными документами.

### **4. Структура КИМ.**

1. Спецификация контрольно-оценочного средства

2. Регламент проведения зачета

3. Задание зачета

4. Оценка результатов зачета

## **1. СПЕЦИФИКАЦИЯ КОНТРОЛЬНО-ОЦЕНОЧНОГО СРЕДСТВА**

### **1.1 Область применения**

Комплект оценочных средств предназначен для оценки сформированности предметных результатов обучения, предмета ОУД.06 «География», основной образовательной программы по специальности СПО. Комплект оценочных средств создан на основе требований ФГОС

среднего общего образования, предъявляемых к содержанию и результатам освоения учебного предмета ОУД.13 «География», в соответствии с Рекомендациями по организации получения среднего общего образования в пределах освоения образовательных программ среднего профессионального образования на базе основного общего образования.

Содержание комплекта контрольно-оценочных средств ОУД.06 «География» разработано с ориентацией на естественно-научный профиль профессионального образования. Изучение учебного предмета ОУД.06 «География» завершается подведением итогов в форме дифференцированного зачета в рамках промежуточной аттестации обучающихся.

### 1.2 Тип задания

Задание зачета учебного предмета ОУД.06 «География» состоит из 2-х этапов:

Теоретический этап – решение тестового задания

Практический этап – решение практических задач.

### 1.3 Время выполнения задания

Максимальное время выполнения заданий - 2 академических часа, из них:

- инструктаж обучающихся, по ознакомлению с заданием и правилом выполнения - 5 минут;

- выполнение тестового задания – (45 минут)

- решение практических задач – (40 минут)

- проверка выполненного задания 30 минут.

## 2. РЕГЛАМЕНТ ПРОВЕДЕНИЯ ЗАЧЕТА

### 2.1 Кадровое обеспечение оценочных мероприятий

№ п/п	Лицо (а) осуществляющее(ие) оценочные процедуры	Требования к квалификации	Обязанности
1	Преподаватель дисциплин, общеобразовательного цикла	Квалификация педагогических работников образовательной организации должна отвечать квалификационным требованиям, указанным в профессиональном стандарте «Педагог», утвержденном приказом Министерства труда и социальной защиты Российской Федерации от 8 сентября 2015 г. № 608н.	Оценка качества выполнения заданий в соответствии с критериями оценки заявленного задания

### 2.2 Организация и проведение зачета

2.2.1 Выполнение заданий зачета учебного предмета осуществляется в кабинете теоретического обучения в течение 2 академических часа. Распределение времени прописано в пункте 1.5.

2.2.2 Для всех обучающихся предусмотрено выполнение задания одного варианта, который предоставляется каждому дифференцированного зачета в печатном виде на каждом этапе зачета (теоретического и практического) и шариковая ручка.

Первым проводится теоретический этап, задание выполняется в строго отведенное время, какими - либо источниками пользоваться запрещено, после выполнения задание сразу сдается на проверку.

Приступая ко второму практическому этапу для решения учебных задач, всем обучающимся обязательно предоставляется задание в печатном виде, необходимые для выполнения справочные материалы, после выполнения задание сразу сдается на проверку.

2.2.3 Во время проведения зачета обеденный перерыв не предусмотрен. В случае возникновения внепланового технического перерыва, время на выполнения заданий увеличивается на его срок.

2.2.4 В случае возникновения несчастного случая или болезни обучающегося незамедлительно принимаются действия по привлечению ответственных лиц для оказания

медицинской помощи. Далее принимается решение об отстранении обучающегося от дальнейшего участия в или назначении ему дополнительного времени в пределах времени, предусмотренного планом проведения зачета.

2.2.5 В случае отстранения обучающегося от дальнейшего участия в промежуточной аттестации ввиду болезни или несчастного случая, ему начисляются баллы за любую завершённую работу.

2.2.6 Вышеуказанные случаи подлежат обязательной регистрации в протоколе учета времени и нештатных ситуаций

2.2.7 Участник, нарушивший правила поведения на зачете, и чье поведение мешает процедуре проведения зачета, получает предупреждение с занесением в протокол учета времени и нештатных ситуаций. Потерянное время при этом не компенсируется участнику, нарушившему правило.

2.2.8 После повторного предупреждения участник удаляется с кабинета, вносится соответствующая запись в протоколе.

### 3. ЗАДАНИЕ ЗАЧЕТА

Тестовые задания нацелены на выявление уровня овладения обучающимися специфику учебного предмета ОУД.06 «География», его цели и задачи, исторически сложившуюся структуру естественно научного образования. Задания формируются исходя из необходимости оценки уровня овладения обучающимися всех основных групп планируемых результатов по предмету ОУД.06 «География». Содержание работы включены знания на определение сформированности предметных результатов курса ОУД.06 «География»; овладение методологическими умениями; применение знаний при объяснении системы общества, политических, социальных, правовых, политических и духовных процессов, явлений. Овладение умениями по работе с информацией общественно-научного содержания проверяется опосредованно через представления её различными способами (в виде рисунков, схем, таблиц, графиков, диаграмм).

Варианты тестовых заданий представлены в Приложении А.

Форма вопроса «одиночный выбор» - вопрос закрытой формы с выбором одного варианта ответа состоит из неполного утверждения с одним ключевым элементом и множеством допустимых заключений, одно из которых является правильным.

Форма вопроса «множественный выбор» - вопрос закрытой формы с выбором нескольких вариантов ответа состоит из неполного утверждения с несколькими ключевыми элементами и множеством допустимых заключений, несколько из которых являются правильными.

Форма вопроса «установление правильной последовательности» - вопрос на установление правильной последовательности состоит из однородных элементов некоторой группы и четкой формулировки критерия упорядочения этих элементов.

Форма вопроса «установление соответствия» - вопрос на установление соответствия состоит из нескольких групп элементов и четкой формулировки критерия выбора соответствия между ними. Соответствие устанавливается по принципу 1:1, но не более 1:4 (одному элементу первой группы соответствует от одного до четырех элементов второй группы). Внутри каждой группы все элементы однородные.

Выполнение задания «Тестирование» могут реализовываться посредством применения прикладных компьютерных программ, что обеспечивает возможность генерировать для каждого участника уникальную последовательность заданий, содержащую требуемое количество вопросов из каждого раздела и исключают возможность повторения заданий.

При выполнении задания «Тестирование» обучающемуся предоставляется возможность в течение всего времени, отведенного на выполнение задания, вносить изменения в свои ответы, пропускать ряд вопросов с возможностью последующего возврата к пропущенным заданиям.

Варианты практических задач представлены в Приложении Б.

При решении задач обучающемуся предоставляется возможность в течение всего времени, отведенного на выполнение задания, вносить изменения в свои ответы, пропускать ряд задач с возможностью последующего возврата к пропущенным задачам.

Максимальное количество - балл.

Распределение заданий диагностической работы по основным содержательным разделам учебного предмета ОУД.06 «География» представлено в таблице.

Варианты тестовых заданий представлены в Приложении А.

Форма вопроса «одиночный выбор» - вопрос закрытой формы с выбором одного варианта ответа состоит из неполного утверждения с одним ключевым элементом и множеством допустимых заключений, одно из которых является правильным.

Выполнение задания «Тестирование» могут реализовываться посредством применения прикладных компьютерных программ, что обеспечивает возможность генерировать для каждого участника уникальную последовательность заданий, содержащую требуемое количество вопросов из каждого раздела и исключающую возможность повторения заданий.

При выполнении задания «Тестирование» обучающемуся предоставляется возможность в течение всего времени, отведенного на выполнение задания, вносить изменения в свои ответы, пропускать ряд вопросов с возможностью последующего возврата к пропущенным заданиям.

Варианты практических задач представлены в Приложении Б.

При решении задач обучающемуся предоставляется возможность в течение всего времени, отведенного на выполнение задания, вносить изменения в свои ответы, пропускать ряд задач с возможностью последующего возврата к пропущенным задачам.

Максимальное количество – 20 баллов.

#### IV ОЦЕНКА РЕЗУЛЬТАТОВ ДИФФЕРЕНЦИРОВАННОГО ЗАЧЕТА

4.1 В ходе оценки заданий дифференцированного зачета

- эталоны ответов, на теоретическом этапе решение тестового задания, и на практическом этапе – решение учебных задач

4.3 Шкала перевода баллов в оценку:

% Выполнения	Оценка
100 - 85	отлично
84 – 69	хорошо
68 – 53	удовлетворительно
Меньше 53 %	неудовлетворительно

4.4 Положительное решение о выполнении требования к уровню сформированности основных видов деятельности обучающихся (на уровне учебных действий) принимается в случае, если соискатель набрал не менее **21 балла из 51 баллов возможных**

В случае, если обучающийся набрал менее 21 балла, то выставляется оценка - основные виды деятельности обучающихся (на уровне учебных действий) не освоены.

**ТЕСТОВОЕ ЗАДАНИЕ**

Специальности \_\_\_\_\_

студент(а)(ки) \_\_\_\_\_ группы № \_\_\_\_\_

по зачету «География», СПО.

1. **Выберите один вариант ответа. В международной практике слово «Суб регион» обозначает:**
  - а) Часть региона, объединяющую несколько соседних стран
  - б) Несколько материков
  - в) Несколько регионов с общими особенностями развития
  - г) Несколько частей света

ОТВЕТ \_\_\_\_\_
2. **Выберите один вариант ответа. На современной политической карте мира насчитывается \_\_\_\_\_ государств:**
  - а) 230
  - б) 200
  - в) 250

ОТВЕТ \_\_\_\_\_
3. **Выберите один вариант ответа. Правильное утверждение «страны «удобного флага» – это»:**
  - а) Великобритания, Либерия, ФРГ
  - б) Япония, Кипр, Панама
  - в) Франция, Мальта, Либерия
  - г) Кипр, Панама, Либерия

ОТВЕТ \_\_\_\_\_
4. **Выберите один вариант ответа. На протяжении многих лет выясняют проблему принадлежности Гибралтара:**
  - а) Франция и Испания
  - б) Испания и Португалия
  - в) Великобритания и Франция
  - г) Великобритания и Испания

ОТВЕТ \_\_\_\_\_
5. **Выберите один вариант ответа. Россия занимает первое место в мире по запасам:**
  - а) Калийных солей
  - б) Золото
  - в) Нефть
  - г) бокситов

ОТВЕТ \_\_\_\_\_
6. **Выберите один вариант ответа. Какое из перечисленных государств расположено в Южной Азии:**
  - а) Казахстан
  - б) Индия
  - в) Китай

ОТВЕТ \_\_\_\_\_
7. **Вставьте пропущенные слова:**  
**Часть земной \_\_\_\_\_, непосредственно связанная с жизнью и \_\_\_\_\_ человека, называется географической \_\_\_\_\_.**  

ОТВЕТ \_\_\_\_\_

8. Расположите страны в порядке возрастания в них в них численности населения:

- А) США
- Б) Мексика
- В) Белоруссия
- Г) Испания

ОТВЕТ \_\_\_\_\_

9. Приведите в соответствие минеральные ресурсы и страны–лидеры по их запасам:

- |                  |                     |
|------------------|---------------------|
| 1. Нефть         | а Австралия         |
| 2. Природный газ | б Марокко           |
| 3. Руды          | в Россия            |
| 4. Фосфориты     | г Саудовская Аравия |

ОТВЕТ \_\_\_\_\_

10. Выберите из предложенного списка три отрасли международной специализации Италии.

Запишите цифры в порядке возрастания

- А) Угледобывающая промышленность
- Б) Железорудная промышленность
- В) Автомобилестроение
- Г) Выращивание льна-долгунца
- Д) Выращивание оливок
- Е) Виноградарство.

ОТВЕТ \_\_\_\_\_

11. Выберите один вариант ответа. Единственная развитая страна в Африке:

- а) Алжир;
- б) Ливия;
- в) ЮАР.

ОТВЕТ \_\_\_\_\_

12. Выберите один вариант ответа. Первые два места по вывозу рыбы в мире занимают

- а) США и Россия
- б) Россия и Япония
- в) Япония и Китай
- г) Китай и США

ОТВЕТ \_\_\_\_\_

13. Выберите один вариант ответа. Какие изменений происходят в отраслевой структуре народного хозяйства под воздействием НТР?

- а) В сельском хозяйстве возрастает доля растениеводства
- б) Возрастает доля обрабатывающей промышленности
- в) В целом возрастает значение железнодорожного транспорта
- г) Возрастает доля добывающей промышленности

ОТВЕТ \_\_\_\_\_

14.

Выберите один вариант ответа. К исчерпаемым возобновимым природным ресурсам относят:

- а) Бурый уголь
- б) Ядерную энергию
- в) Лесные ресурсы
- г) Морские приливы

ОТВЕТ \_\_\_\_\_

15. Выберите один вариант ответа. Какая из перечисленных стран относится к «ключевым» развивающимся странам?
- Канада
  - Бразилия
  - Ангола
  - Иран.
- ОТВЕТ \_\_\_\_\_
16. Выберите один вариант ответа. Какая из перечисленных стран по форме правления является республикой?
- Норвегия
  - Швеция
  - Бразилия
  - Саудовская Аравия
- ОТВЕТ \_\_\_\_\_
17. Выберите один вариант ответа. Какая из перечисленных городских агломераций является наиболее крупной по численности населения
- Москва
  - Лондон
  - Токио
  - Париж.
- ОТВЕТ \_\_\_\_\_
18. Выберите один вариант ответа. Выделите страну –лидера по производству электроэнергии на душу населения:
- Бразилия;
  - Норвегия;
  - Россия;
  - Япония.
- ОТВЕТ \_\_\_\_\_
19. Выберите один вариант ответа. Что является основным источником загрязнения океана?
- Отходы рыб переработки
  - Бытовой мусор
  - Аварии при транспортировке нефти
  - Добыча морских животных.
- ОТВЕТ \_\_\_\_\_
20. Используя данные из приведённой ниже таблицы, сравните обеспеченность стран лесными ресурсами. Расположите страны в порядке уменьшения показателя ресурс обеспеченности  
Запишите получившуюся последовательность букв

Страна	Размеры лесной площади, млн. га	Численность населения
Австралия	145,0	19,7
Канада	494,0	32,2
Перу	84,8	28,4

ОТВЕТ \_\_\_\_\_

21. Выберите один вариант ответа. Какая из перечисленных стран по форме правления является монархией

- а) Польша  
 б) Болгария  
 в) Испания  
 г) Швейцария.  
 ОТВЕТ \_\_\_\_\_
22. **Выберите один вариант ответа. Какая особенность характерна для населения стран Восточной Европы**  
 а) Естественная убыль населения  
 б) Низкий (менее 30%) уровень урбанизации  
 в) Наибольшая доля детей в возрастной структуре населения  
 г) Религия большинства населения – протестантство.  
 ОТВЕТ \_\_\_\_\_
23. **Выберите один вариант ответа. Около 1/2 мировой добычи нефти приходится на страны**  
 а) Африки и Зарубежной Европы  
 б) Западной Европы и США  
 в) Зарубежной Азии и России  
 г) Африки и Латинской Америки  
 ОТВЕТ \_\_\_\_\_
24. **Выберите один вариант ответа. В наибольшей степени атмосферу загрязняет**  
 а) Лёгкая промышленность  
 б) Лесная промышленность  
 в) Автомобильный транспорт  
 г) Атомная электроэнергетика.  
 ОТВЕТ \_\_\_\_\_
25. **Выберите один вариант ответа. Какое из утверждений об обеспеченности природными ресурсами стран мира является верным**  
 а) Китай обладает крупнейшими запасами каменного угля  
 б) На территории Саудовской Аравии расположены крупнейшие месторождения бокситов  
 в) Реки стран Южной Европы Обладают высоким гидроэнергетическим потенциалом  
 г) Мексика является лидером по заготовке промышленного леса ценовым факторам совокупного спроса относят изменение  
 ОТВЕТ \_\_\_\_\_

### Эталоны ответов 1 варианта

№ вопроса	Правильные ответы	Количество баллов Р=
1	В	1
2	В	1
3	Г	1
4	Г	1
5	В	1
6	Б	1
7	1 Природы 2 Деятельность 3 Средой	3
8	ВГБА	2
9	1Г 2В 3А 4Б	2
10	В,Д,Е	2

11	В	1
12	Г	1
13	В	1
14	В	1
15	Б	1
16	В	1
17	В	1
18	Б	1
19	В	1
20	Б,А,В	2
21	В	1
22	А	1
23	Б	1
24	В	1
25	А	1

Шкала перевода баллов в оценку:

% выполнения	Оценка
100 – 85	отлично
84 – 69	хорошо
68 – 53	удовлетворительно
Меньше 53 %	неудовлетворительно

К практической части теоретического экзамена допускаются соискатели, набравшие **не менее 53 % из 100 %**.

## ПРИЛОЖЕНИЕ Б

### ПРАКТИЧЕСКОЕ ЗАДАНИЕ ПО РЕШЕНИЮ УЧЕБНЫХ ЗАДАЧ 1 вариант

по \_\_\_\_\_ специальности \_\_\_\_\_ СПО  
 студент(а)(ки) \_\_\_\_\_  
 группы № \_\_\_\_\_  
 по зачету «География»,

*Внимательно прочитайте практические задания, подробно и последовательные пропишите решение, запишите ответ.*

#### Задание 1.

Объясните, почему в Австралия является одним из крупнейших экспортёров угля в мире? укажите не менее двух причин. Используя приведённую ниже таблицу, определите страну, в которой по прогнозам на 2025 г. численность населения будет больше. Объясните выявленные различия.

#### Задание 2.

Используя приведённую ниже таблицу, определите страну, в которой по прогнозам на 2025 г. численность населения будет больше. Объясните выявленные различия.

Страна	Численность	Рождаемость,	Смертность	Ожидаемая
--------	-------------	--------------	------------	-----------

	населения, млн.чел	на 1000 рождений	на 1000 рождений	продолжительность жизни	
				женщины	мужчины
Мадагаскар	17	43	13	53	57
Берег Слоновой Кости	17	37	18	41	46

### Задание 3.

Как транспорт воздействует на окружающую среду? Опишите негативные воздействия различных видов транспорта

### Задание 4.

Рассчитайте уровень урбанизации в отдельных регионах, используя данные таблицы.

Дополните таблицу, используя следующую формулу:

УУ (уровень урбанизации) = (ЧНг (численность городского населения):

ЧН (численность населения региона) X 100%.

УУ = (ЧНг: ЧН) X 100%

Регион мира	Численность населения, млн.человек	Численность городского населения, млн.человек	Уровень урбанизации, %
Зарубежная Европа	505	402	
Зарубежная Азия	3424	1438	

## ЭТАЛОН РЕШЕНИЯ ПРАКТИЧЕСКИХ ЗАДАНИЙ

### Задание 1

Содержание верного ответа и указания по оцениванию (допускаются иные формулировки ответа, не искажающие его смысла)	Баллы
1. <b>Ответ:</b> 1) Наличие крупных месторождений	5
2) Низкая себестоимость добычи	
3) Выгодное месторасположение месторождений –недалеко от побережья	
4) Добыча открытым способом	
Допущена ошибка	2
Максимальный балл	5

### Задание 2

Содержание верного ответа и указания по оцениванию (допускаются иные формулировки ответа, не искажающие его смысла)	Баллы
<b>Ответ:</b> В Мадагаскаре численность населения в 2025 году будет выше, чем в Береге Слоновой Кости. Это связано с тем,	5

что в Мадагаскаре выше рождаемость и ожидаемая продолжительность жизни

Допущена ошибка 2  
Максимальный балл 5

### Задание 3

**Содержание верного ответа и указания по оцениванию** Баллы  
(допускаются иные формулировки ответа, не искажающие его смысла)

Половозрастная структура на рисунке А характерна для развивающихся стран. Это связано с тем, что в данных странах:  
1) высокая рождаемость, т.е. большое количество людей в возрасте до 9 лет; 2) низкая численность населения в возрасте старше 70 лет, т.е. небольшая продолжительность жизни

Допущена ошибка 2  
Максимальный балл 5

### Задание 4

**Содержание верного ответа и указания по оцениванию** Баллы  
(допускаются иные формулировки ответа, не искажающие его смысла)

Западная Европа –80%; Зарубежная Азия –50%

Допущена ошибка 2  
Максимальный балл 5

## **1. ПАСПОРТ ФОНДА ОЦЕНОЧНЫХ СРЕДСТВ**

Фонд оценочных средств (ФОС) предназначен для проверки результатов освоения учебной дисциплины ОУД.06 Физическая культура, в рамках основной профессиональной образовательной программы для специальности СПО 34.02.01 Сестринское дело.

В результате изучения учебной дисциплины Физическая культура обучающийся должен:

**уметь:**

У1-выполнять индивидуально подобранные комплексы оздоровительной и адаптивной (лечебной) физической культуры, композиции ритмической и аэробной гимнастики, комплексы упражнений атлетической гимнастики;

У2-выполнять простейшие приемы самомассажа и релаксации;

У3-проводить самоконтроль при занятиях физическими упражнениями;

У4-преодолевать искусственные и естественные препятствия с использованием разнообразных способов передвижения;

У5-выполнять приемы защиты и самообороны, страховки и самостраховки;

У6-осуществлять творческое сотрудничество в коллективных формах занятий физической культурой;

У7-выполнять контрольные нормативы, предусмотренные государственным стандартом по легкой атлетике, гимнастике, плаванию и лыжам при соответствующей тренировке, с учетом состояния здоровья и функциональных возможностей своего организма.

**знать/понимать:**

З1-влияние оздоровительных систем физического воспитания на укрепление здоровья, профилактику профессиональных заболеваний, вредных привычек и увеличение продолжительности жизни;

З2-способы контроля и оценки индивидуального физического развития и физической подготовленности;

З3-правила и способы планирования системы индивидуальных занятий физическими упражнениями различной направленности.

Контрольно-оценочные средства включают контрольные материалы для проведения текущей и промежуточной аттестации.

**Итоговой формой аттестации по учебной дисциплине является дифференцированный зачет.**

Студенты допускаются к зачету при наличии результатов текущей аттестации, предусмотренных учебным планом соответствующего семестра.

### **КОНТРОЛЬНО-ОЦЕНОЧНЫЕ МАТЕРИАЛЫ ДЛЯ ТЕКУЩЕЙ АТТЕСТАЦИИ ПО УЧЕБНОЙ ДИСЦИПЛИНЕ**

**Темы для рефератов:**

1. Массовый спорт и спорт высших достижений, их цели и задачи.
2. Физическая культура в общекультурной и профессиональной подготовке студентов.
3. Социальные и биологические основы физической культуры и спорта.
4. Основы здорового образа жизни.
5. Россия - будущая столица Олимпиады.
6. Олимпийские виды спорта (История Олимпийских игр).
7. Нетрадиционные виды двигательной активности.
8. Профессионально важные двигательные (физические) качества. Средства и методы их совершенствования.

9. Контроль и самоконтроль за физическим развитием и состоянием здоровья.
10. Организация и методика проведения ЛФК, корректирующая гимнастики.
11. Массовый спорт и спорт высших достижений, их цели и задачи.
12. Профессионально-прикладная физическая подготовка работников разных профессий.
13. Основы методики развития физических способностей человека. Механизмы, лежащие в основе проявления быстроты, силы, выносливости, гибкости и ловкости (нервно-психические, биохимические и физиологические).
14. Средства и методы применяемые для развития физической культуры.
15. Нетрадиционные виды гимнастики. Что мы знаем о стрессе. Методы снятия утомления.
16. История развития спортивных игр.
17. Физические качества человека.
18. Спорт в физическом воспитании студентов.
19. Вредные привычки и борьба с ними.
20. Профилактика травматизма.

Текущий контроль проводится в форме:

- 1) учет посещаемости занятий;
- 2) оценка знаний по пройденным материалам теоретического и методико-практического разделов программы;
- 3) оценка степени освоения двигательных умений и навыков по практическому разделу программы.

Критерием успешности освоения учебного практического материала студентом является экспертная оценка преподавателя регулярности посещения обязательных учебных занятий и результатов соответствующих тестов. Текущие зачёты обеспечивают оперативную, текущую информацию о степени освоения теоретических и методических знаний и умений, состоянии и динамике физического развития, физической и профессиональной подготовленности каждого обучающегося.

### **КОНТРОЛЬНО-ОЦЕНОЧНЫЕ МАТЕРИАЛЫ ДЛЯ ПРОМЕЖУТОЧНОЙ АТТЕСТАЦИИ ПО УЧЕБНОЙ ДИСЦИПЛИНЕ ДИФФЕРЕНЦИРОВАННЫЙ ЗАЧЕТ (2 СЕМЕСТР)**

**Вопрос 1. Для предотвращения травм на занятиях физической культурой и спортом каждому занимающемуся рекомендуется выполнять следующие правила:**

Ответы:

1. Иметь для занятий соответствующие одежду, обувь, инвентарь и снаряжение;
2. Не стремиться сразу же к рекордным результатам, а улучшать свои спортивные показатели постепенно, без ущерба для здоровья;
3. Перед каждым занятием непременно выполнять разминочные упражнения, чтобы уменьшить вероятность растяжения и разрыва мышц, связок и сухожилий;
4. Обязательно пользоваться в необходимых случаях защитным снаряжением (щитками, шлемами, очками);
5. Верно ответ 1,2,3;
6. Верно ответ 1,2,3,4.

**Вопрос 2. Какая должна быть спортивная одежда легкоатлета?**

Ответы:

1. Лыжи, куртка, шапка;
2. Майка, шорты, шиповки;
3. Кроссовки, мяч, скакалка.

**Вопрос 3. Какая длина и частота спортивного шага?**

Ответы:

- 50-100 см., частота 120-150 шагов в минуту;  
100-150 см., частота 150-200 шагов в минуту;

105-150 см., частота 180-200 шагов в минуту.

**Вопрос 4. Какие отрезки относятся к бегу на короткие дистанции?**

Ответы:

1. 500м.; 600м.; 800м.; 1500м.; 2000м.;

2. 30м.; 60м.; 100м.; 200м.; 400м.;

3. 3000м.; 4000м.; 5000м.

**Вопрос 5. В каком направлении должен проводиться бег по стадиону?**

Ответы:

По часовой стрелке;

Против часовой стрелке.

**Вопрос 6. Сколько весит учебная граната для юношей?**

Ответы:

1. 600гр.;

2. 700гр.; 3. 800гр.

**Вопрос 7. Сколько в баскетбольной команде игроков?**

Ответы:

1. Четыре человека;

2. Пять человек;

3. Шесть человек.

**Вопрос 8.. Какие основные элементы включает в себя здоровый образ жизни?**

Ответы:

1. Отказ от вредных привычек, рациональный суточный режим, закаливание;

2. Оптимальная двигательная активность, систематические занятия физической культурой;

3. Личная гигиена, рациональное питание;

4. Восстановительные мероприятия после болезни или получения травм, утомления или переутомления.

5. Верно ответы 1,2,3;

6. Верно ответы 1,2,3,4;

**Вопрос 9. Какие действия по закаливанию на начальном уровне возможны в условиях повседневной жизни?**

Ответы:

1. Физические упражнения с гирями на открытом воздухе в любое время года;

2. Обливание ледяной водой перед сном;

3. Ночной сон при открытой форточке, утренняя гигиеническая гимнастика при открытой форточке в любую погоду, влажные обтирания до пояса с использованием воды комнатной температуры, обливание ног прохладной водой перед сном;

4. Хожение на улице без головного убора.

**Вопрос 10. Какие продукты должны присутствовать в рационе человека активно тренирующегося?**

Ответы:

1. Мясные и молочные продукты;

2. Злаковые продукты, каши, макаронные изделия;

3. Бобовые продукты, овощи, фрукты;

4. Верно ответы 1,2,3;

5. Спортсмен принимает в пищу всё, что он любит;

6. Особого меню для занятия спортом не требуется.

## **1. ПАСПОРТ ФОНДА ОЦЕНОЧНЫХ СРЕДСТВ**

Фонд оценочных средств (ФОС) предназначен для проверки результатов освоения учебной дисциплины ОУД.07 Основы безопасности и защиты Родины, в рамках основной профессиональной образовательной программы для специальности СПО 34.02.01 Сестринское дело.

В результате освоения учебной дисциплины Основы безопасности и защиты Родины обучающийся должен обладать предусмотренными ФГОС среднего общего образования:

### **Умения:**

У.1-владеть способами защиты населения от чрезвычайных ситуаций природного и техногенного характера;

У.2-пользоваться средствами индивидуальной и коллективной защиты;

У.3-оценивать уровень своей подготовленности и осуществлять осознанное самоопределение по отношению к военной службе;

У.4-использовать приобретенные знания и умения в практической деятельности и повседневной жизни для ведения здорового образа жизни, оказания первой медицинской помощи, развития в себе духовных и физических качеств, необходимых для военной службы, вызова в случае необходимости соответствующей службы экстренной помощи.

### **Знания:**

3.1-основные составляющие здорового образа жизни и их влияние на безопасность жизнедеятельности личности; репродуктивное здоровье и факторы, влияющие на него;

3.2-потенциальные опасности природного, техногенного и социального происхождения, характерные для региона проживания;

3.3-основные задачи государственных служб по защите населения и территорий от чрезвычайных ситуаций природного и техногенного характера;

3.4-основы российского законодательства об обороне государства и воинской обязанности граждан;

3.5-порядок первоначальной постановки на воинский учет, медицинского освидетельствования, призыва на военную службу;

3.6-состав и предназначение Вооруженных Сил Российской Федерации;

3.7-основные права и обязанности граждан до призыва на военную службу, во время прохождения военной службы и пребывания в запасе;

3.8-основные виды военно-профессиональной деятельности, особенности прохождения военной службы по призыву, контракту и альтернативной гражданской службы;

3.9-требования, предъявляемые военной службой к уровню подготовленности призывника;

3.10-предназначение, структуру и задачи РСЧС;

3.11-предназначение, структуру и задачи гражданской обороны.

### **Использовать приобретенные знания и умения в практической деятельности и повседневной жизни:**

1 для ведения здорового образа жизни;

2 оказания первой медицинской помощи;

3 вызова (обращения за помощью) в случае необходимости соответствующей службы экстренной помощи.

Оценочные средства включают контрольные материалы для проведения текущей и промежуточной аттестации.

Итоговой формой аттестации по учебной дисциплине является **дифференцированный зачет**.

Студенты допускаются к зачету при наличии результатов текущей аттестации, предусмотренных учебным планом соответствующего семестра.

## Типовые задания(тесты) для текущей оценки освоения

### Вариант 1

**1. Как называется событие техногенного характера с трагическими последствиями, приведшее к гибели людей:**

- А - несчастный случай;
- Б - катастрофа;
- В - экстремальная ситуация;
- Г - чрезвычайная ситуация.

**2. Как называется ветер огромной разрушительной силы, имеющий скорость более 30 м/с:**

- А - пурга;
- Б - циклон;
- В - шквал;
- Г - ураган.

**3. Какой вид транспорта несет самые большие человеческие жертвы в год во всем мире:**

- А - железнодорожный;
- Б - автомобильный;
- В - водный;
- Г - воздушный.

**4. Меры безопасности, которые целесообразно соблюдать в местах с неблагоприятной экологической обстановкой:**

- А - чаще ходить пешком вдоль автомобильных дорог;
- Б - купаться в водоёмах, где качество воды не проверенно;
- В - в повседневной жизни избегать мест, где концентрация вредных веществ превышает предельно допустимые нормы;
- Г - собирать ягоды вдоль автомобильных дорог.

**5. Наиболее часто пожары возникают:**

- А - на промышленных предприятиях;
- Б - в жилых и общественных зданиях;
- В - на остановках общественного транспорта;
- Г - в подземных переходах.

**6. Как называется учреждение, которое за несколько часов до приближения урагана, как правило, подаёт штормовое предупреждение:**

- А - гидрометеослужба;
- Б - госкомприрода;
- В - госкомэкология;
- Г - министерство по чрезвычайным ситуациям.

**7. Скользящее вниз смещение масс грунта под действием сил тяжести называют:**

- А - оползнем;
- Б - вулканическим извержением;
- В - лавой;
- Г - магмой.

**8. К естественным причинам возникновения оползней НЕ относятся:**

- А - увеличение крутизны склонов;
- Б - залегание на склонах глинистых пород;
- В - подмывание оснований склонов морскими и речными водами;
- Г - неразумное ведение сельского хозяйства на склонах.

## **ДИФФЕРЕНЦИРОВАННЫЙ ЗАЧЕТ (2 СЕМЕСТР)**

### **Тест к дифференцированному зачету**

#### **Тема «Основы медицинских знаний и профилактика инфекционных заболеваний»**

Вариант 1.

1. Дайте определение понятия «здоровье», сформулированного Всемирной организацией здравоохранения. Из каких составляющих складывается здоровье?
2. На какие группы подразделяются инфекционные заболевания? Какие наиболее распространенные инфекции входят в каждую из этих групп?
3. Какими способами передается инфекция?

Вариант 2.

1. По каким основным критериям принято оценить здоровье человека?
2. Что такое иммунитет? Назовите разновидности иммунитета.
3. Сформулируйте основные правила профилактики инфекционных заболеваний.

#### **Тема «Основы здорового образа жизни»**

Вариант 1.

1. Что такое здоровый образ жизни, и каковы его составляющие?
2. Что понимается под режимом труда и отдыха и каковы его основополагающие принципы?
3. Какие правила следует выполнять, чтобы занятия физической культурой стали привычкой?

Вариант 2.

1. Какие основные элементы жизнедеятельности века обеспечивают высокий уровень жизни?
2. Оценкой, каких составляющих, можно определить уровень физической формы человека? Дайте определение этих составляющих.
3. Каким образом влияют на организм человека закаливающие процедуры? Назовите основные виды закаливания.

#### **Тема «Вооруженные Силы Российской Федерации — защитники нашего Отечества»**

Вариант 1.

1. Дайте определение Вооруженных Сил государства. Из каких видов и других организационных структур состоят Вооруженные Силы Российской Федерации?
2. Что понимается под обороноспособностью государства, и от каких факторов она зависит?
3. Какие войска и организации, кроме Вооруженных Сил, выполняют задачи в области обороны государства? Перечислите основные из этих задач.

Вариант 2.

1. Назовите наиболее известные военные реформы, проведенные в России. Какими причинами обусловлена необходимость проведения военной реформы в Российской Федерации в настоящее время?
2. Для чего предназначены специальные войска? Из каких войск, частей и подразделений они состоят?
3. Что включают в себя силы обеспечения безопасности Российской Федерации?

#### **Тема «Боевые традиции Вооруженных Сил России»**

Вариант 1.

1. Что такое боевые традиции? Назовите важнейшие боевые традиции Российских Вооруженных Сил.

2. Какие качества присущи военнослужащим высокого воинского долга?
3. Что вы понимаете под войсковым товариществом? В каких формах оно проявляется?

Вариант 2.

1. Какие боевые традиции Вооруженных Сил Российской Федерации можно отнести к главным? Дайте определение каждой из них.
2. Что собой представляет воинский коллектив и какими основными чертами он характеризуется?
3. Каким образом проявляется войсковое товарищество в повседневной армейской жизни?

#### **Тема «Символы воинской чести»**

Вариант 1.

1. Что есть Боевое Знамя воинской части и на что оно указывает?
2. Какие ордена предусмотрены в наградной системе Российской Федерации для награждения за воинские и другие отличия и заслуги?
3. Что понимается под воинскими ритуалами? На какие виды условно могут быть разделены воинские ритуалы?

Вариант 2.

1. Каким образом хранится и кем охраняется Боевое Знамя части?
2. Кем и когда в качестве государственных наград были учреждены медали? Какие медали предусмотрены наградной системой Российской Федерации?
3. Какие воинские ритуалы следует отнести к ритуалам боевой деятельности?

## **ОУД.09 Информатика**

### **1. ПАСПОРТ ФОНДА ОЦЕНОЧНЫХ СРЕДСТВ**

Фонд оценочных средств (ФОС) предназначен для проверки результатов освоения учебной дисциплины ОУД.09 Информатика, в рамках основной профессиональной образовательной программы для специальности СПО 34.02.01 Сестринское дело.

В результате освоения учебной дисциплины Информатика обучающийся должен обладать предусмотренными ФГОС СОО следующими умениями, знаниями:

#### **Умения**

- У 1 оценивать достоверность информации, сопоставляя различные источники
- У 2 распознавать информационные процессы в различных системах;
- У 3 использовать готовые информационные модели, оценивать их соответствие реальному объекту и целям моделирования;
- У 4 осуществлять выбор способа представления информации в соответствии с поставленной задачей;
- У 5 иллюстрировать учебные работы с использованием средств информационных технологий;
- У 6 создавать информационные объекты сложной структуры, в том числе гипертекстовые;
- У 7 просматривать, создавать, редактировать, сохранять записи в базах данных;
- У 8 осуществлять поиск информации в базах данных, компьютерных сетях и пр.;
- У 9 представлять числовую информацию различными способами (таблица, массив, график, диаграмма и пр.);
- У соблюдать правила техники безопасности и гигиенические рекомендации при
- 10 использовании средств ИКТ.

#### **Знания**

- З 1 различные подходы к определению понятия «Информация»;
- З 2 назначение и виды информационных моделей, описывающих реальные объекты или процессы;
- З 3 методы измерения количества информации: вероятностный и алфавитный. Знать единицы измерения информации;
- З 4 назначение наиболее распространенных средств автоматизации информационной деятельности (текстовых редакторов, текстовых процессоров, графических редакторов, электронных таблиц, баз данных, компьютерных сетей);
- З 5 использования алгоритма как способа автоматизации деятельности;
- З 6 назначение и функции операционных систем.

Контрольно-оценочные средства включают контрольные материалы для проведения текущей и промежуточной аттестации.

**Итоговой формой аттестации по учебной дисциплине является дифференцированный зачет.**

Студенты допускаются к зачету при наличии результатов текущей аттестации, предусмотренных учебным планом соответствующего семестра.

### **КОНТРОЛЬНО-ОЦЕНОЧНЫЕ МАТЕРИАЛЫ ДЛЯ ТЕКУЩЕЙ АТТЕСТАЦИИ ПО УЧЕБНОЙ ДИСЦИПЛИНЕ**

#### **ЗАДАНИЕ**

**Поисковые системы. Пример поиска информации на государственных**

## **образовательных порталах.**

**Цель:** познакомить учащихся с поисковыми системами и правилами формирования запроса в поисковой службе.

### **Практическая часть:**

1. Узнайте, какая поисковая система является наиболее популярной (воспользуйтесь поисковой системой).
2. Найдите официальный сайт вашей любимой музыкальной группы или исполнителя.
3. Найдите сайт, посвященный компьютерной технике и комплектующим.
4. Узнайте, сколько в среднем весит слон.
5. Найдите серверы, на которых можно получить бесплатный e-mail и хостинг (место для размещения собственной Web-страницы).
6. Найдите официальный сайт нашего учебного заведения. Узнайте мероприятия, которые планируются в учебном заведении.
7. Выпишите электронные адреса шести государственных образовательных порталов и дайте им краткую характеристику.
8. Используя переводчик, переведите слова : Информатика Клавиатура Программист Монитор Команда Винчестер Сеть Ссылка Оператор на английский и французский язык.

### **Условия выполнения задания**

1. Место (время) выполнения задания: задание выполняется на занятие в аудиторное время
2. Максимальное время выполнения задания: 90 мин.
3. Вы можете воспользоваться учебником, конспектом лекций

### **Шкала оценки образовательных достижений:**

#### **Критерии оценки:**

Практические работы (в том числе работа на компьютере)

Выполнение практически всей работы (не менее 80%) – положительная оценка

## **КОНТРОЛЬНО-ОЦЕНОЧНЫЕ МАТЕРИАЛЫ ДЛЯ ПРОМЕЖУТОЧНОЙ АТТЕСТАЦИИ ПО УЧЕБНОЙ ДИСЦИПЛИНЕ КОНТРОЛЬНАЯ РАБОТА- 1 (СЕМЕСТР)**

### **ЗАДАНИЕ**

#### **1 вариант**

1. Сформулируйте определение операционной системы. Достоинства операционной системы.
2. Какие компоненты входят в состав операционной системы?
3. Назовите известные вам операционные системы.
4. Особенности Windows
5. Прикладное По. Примеры.

#### **2 вариант**

1. Для чего необходима операционная система?
2. Какие компоненты входят в состав операционной системы?
3. Какие приложения относятся к прикладным программам общего назначения?
4. Назовите характерные черты Windows
5. Какие операционные системы вы знаете?

### **Условия выполнения задания**

1. Место (время) выполнения задания: задание выполняется на занятие в аудиторное время
2. Максимальное время выполнения задания: 30 мин.
3. Вы можете воспользоваться собственными знаниями

### **Шкала оценки образовательных достижений:**

Контрольная (самостоятельная) работа

#### **Критерии оценки:**

- «5» - 90 – 100% правильных заданий
- «4» - 70-90% правильных заданий
- «3» - 50-70% правильных заданий
- «2» - менее 50% правильных заданий

## **КОНТРОЛЬНО-ОЦЕНОЧНЫЕ МАТЕРИАЛЫ ДЛЯ ПРОМЕЖУТОЧНОЙ АТТЕСТАЦИИ ПО УЧЕБНОЙ ДИСЦИПЛИНЕ**

### **ДИФФЕРЕНЦИРОВАННЫЙ ЗАЧЕТ- 2 (СЕМЕСТР)**

#### **ЗАДАНИЕ**

1. Схема фон Неймана. Устройства ввода.
2. Виды компьютерной памяти.
3. Сформулируйте определение файловой системы. Какие типы файлов вам известны.
4. Как найти все файлы
  - С расширением doc;
  - Имя которых начинается с буквы «а»;
  - Имя которых состоит из 4 букв.

### **Условия выполнения задания**

1. Место (время) выполнения задания: задание выполняется на занятие в аудиторное время
2. Максимальное время выполнения задания: 30 мин.
3. Вы можете воспользоваться собственными знаниями

### **Шкала оценки образовательных достижений:**

Контрольная (самостоятельная) работа

#### **Критерии оценки:**

- «5» - 90 – 100% правильных заданий
- «4» - 70-90% правильных заданий
- «3» - 50-70% правильных заданий
- «2» - менее 50% правильных заданий

## ОУД.10 Физика

### Пояснительная записка

Комплект контрольно-оценочных средств по ОУД.10 ФИЗИКА используется для проведения зачета, который является частью промежуточной аттестации основной профессиональной образовательной программы колледжа по программам подготовки специалистов среднего звена по специальности СПО. Вид профессиональной деятельности ОУД.10 Физика обеспечивается профессиональными (ПК) и общими (ОК) компетенциями:

*общими компетенциями, включающими в себя способность*

*профессиональными компетенциями, включающими в себя способность*

- П.01-сформировать представление о месте и роли физике в современной научной картине мира; понимание физической сущности наблюдаемых во Вселенной явлений, роли физики в формировании кругозора и функциональной грамотности человека для решения практических задач

-П.02– владение основополагающим физическими понятиями, закономерностями и законами, и теориями; уверенное использование физической терминологии и символики

- П.03– владение основными методами научного познания, используемыми в физике: наблюдением, описанием, измерением, экспериментом

П.04– умение обрабатывать результаты измерений, обнаруживать зависимость между физическими величинами, объяснять полученные результаты и делать выводы

П.05– сформированность умения решать физические задачи

П.06– сформировать умения применять полученные знания для объяснения условий протекания физических явлений в природе, профессиональной сфере и для принятия практических решений в повседневной жизни

П.07– сформированность собственной позиции по отношению физической информации, получаемой из различных источников.

В результате освоения дисциплины «Физика» обучающийся должен **уметь**:

У-1 - приводить примеры экспериментов и (или) наблюдений, обосновывающих: существование электромагнитного поля и взаимосвязь электрического и магнитного полей, волновые и корпускулярные свойства света, необратимость тепловых процессов, зависимость свойств вещества от структуры молекул, зависимость скорости химической реакции от температуры и катализаторов,

У-2 - объяснять прикладное значение важнейших достижений в области естественных наук для: развития энергетики, транспорта и средств связи

У-3 - выдвигать гипотезы и предлагать пути их проверки, делать выводы на основе экспериментальных данных, представленных в виде графика, таблицы или диаграммы;

У-4 - работать с естественно - научной информацией, содержащейся в сообщениях СМИ, интернет - ресурсах, научно-популярной литературе: владеть методами поиска, выделять смысловую основу и оценивать достоверность информации

У-5 - использовать приобретенные знания и умения в практической деятельности и повседневной жизни для: оценки влияния на организм человека электромагнитных волн и

радиоактивных излучений; энергосбережения; безопасного использования материалов и химических веществ в быту;

В результате освоения дисциплины «Физика» обучающийся должен **знать/понимать**:

З-1 - смысл понятий: естественно - научный метод познания, электромагнитное поле, электромагнитные волны, квант,

З-2 - вклад великих ученых в формирование современной естественно - научной картины мира.

### **РАЗДЕЛ 1. РЕЗУЛЬТАТЫ ИЗУЧЕНИЯ УЧЕБНОЙ ДИСЦИПЛИНЫ, ПОДЛЕЖАЩИЕ ПРОВЕРКЕ**

**Контроль и оценка результатов освоения учебной дисциплины осуществляется преподавателем в процессе проведения комбинированных занятий, практических занятий, лабораторных работ, проверочных работ, тестового контроля, а также выполнения обучающимися индивидуальных заданий.**

Результаты обучения (освоенные умения, усвоенные знания)	Формы и методы контроля и оценки результатов обучения
В результате освоения дисциплины обучающийся <i>должен</i> знать/понимать:	
З-1 - смысл понятий: естественно - научный метод познания, электромагнитное поле, электромагнитные волны, квант,;	Фронтальный опрос. Тестовый контроль. Защита лабораторных работ. Дифференцированный зачет
З-2 - вклад великих ученых в формирование современной естественно - научной картины мира.	Индивидуальный опрос. Дифференцированный зачет
В результате освоения дисциплины обучающийся <i>должен</i> уметь:	
У-1 - приводить примеры экспериментов и (или) наблюдений, обосновывающих: существование электромагнитного поля и взаимосвязь электрического и магнитного полей, волновые и корпускулярные свойства света, необратимость тепловых процессов, зависимость свойств вещества от структуры молекул, зависимость скорости химической реакции от температуры и катализаторов,	Индивидуальный опрос. Тестовый контроль. Защита лабораторных и практических работ. Дифференцированный зачет
У-2 - объяснять прикладное значение важнейших достижений в области естественных наук для: развития энергетики, транспорта и средств связи;	Фронтальный опрос. Тестирование. Дифференцированный зачет
У-3 - выдвигать гипотезы и предлагать пути их проверки, делать выводы на	Фронтальный опрос. Защита лабораторных работ. Дифференцированный зачет

основе экспериментальных данных, представленных в виде графика, таблицы или диаграммы;	
У-4 - работать с естественно - научной информацией, содержащейся в сообщениях СМИ, интернет - ресурсах, научно-популярной литературе: владеть методами поиска, выделять смысловую основу и оценивать достоверность информации	Фронтальный опрос. Защита лабораторных и практических работ. Тестирование. Дифференцированный зачет
У-5 - использовать приобретенные знания и умения в практической деятельности и повседневной жизни для: оценки влияния на организм человека электромагнитных волн и радиоактивных излучений; энергосбережения; безопасного использования материалов и химических веществ в быту;	Защита лабораторных и практических работ. Фронтальный опрос. Дифференцированный зачет

## РАЗДЕЛ 2. ТИПОВЫЕ ЗАДАНИЯ ДЛЯ ТЕКУЩЕГО КОНТРОЛЯ

### Формы текущего контроля

Раздел, темы	Формы контроля
<b>Раздел 1. Механика</b>	
Тема 1.1. Кинематика	Фронтальный опрос
Тема 1.2. Динамика	Индивидуальный устный опрос. Защита лабораторной работы.
Тема 1.3. Законы сохранения	Индивидуальный опрос.
Тема 1.4. Механические колебания.	Защита лабораторной работы. Тематический контроль.
<b>Раздел 2. Тепловые явления.</b>	
	Индивидуальный устный опрос.
Тема 2.1. Основы молекулярно-кинетической теории.	
Тема 2.2. Агрегатные состояния вещества.	Индивидуальный опрос. Защита лабораторной работы.
Тема 2.3. Основы термодинамики.	Тестовый контроль.
<b>Раздел 3. Электродинамика.</b>	

Тема 3.1. Электрическое поле.	Фронтальный опрос.
Тема 3.2. Законы постоянного тока.	Защита лабораторной работы. Контрольная работа.
Тема 3.3. Магнитное поле.	Индивидуальный опрос.
Тема 3.4. Электромагнитная индукция.	Фронтальный опрос.
Тема 3.5. Электромагнитные колебания и волны.	Индивидуальный устный опрос.
Тема 3.6. Волновая оптика.	Индивидуальный опрос. Защита лабораторной работы.
<b>Раздел 4. Строение атома и квантовая физика.</b>	
Тема 4.1. Квантовая оптика.	Тестовый контроль.
Тема 4.2. Физика атома и атомного ядра.	Индивидуальный устный опрос.
<b>ЭКЗАМЕН</b>	Тестовый контроль.

**Раздел 1. Механика.**  
**Тема 1.1. Кинематика.**

*Задания для фронтального опроса.*

1. Что такое материальная точка?
2. Что такое тело отсчета?
3. Что такое траектория? Перемещение? Длина пути?
4. Что такое прямолинейное движение? Криволинейное движение?
5. Что такое скорость и ускорение? Куда они направлены?
6. Что такое угловая скорость? В каких единицах она измеряется?
7. Что такое период вращения?
8. Что такое частота вращения?
9. В чем заключается правило сложения скоростей в классической механике?

**Критерии оценки устного ответа:**

"ОТЛИЧНО" оценивается ответ, который показывает прочные знания основных процессов изучаемой предметной области, отличается глубиной и полнотой раскрытия темы; владение терминологическим аппаратом; умение объяснять сущность, явлений, процессов, событий, делать выводы и обобщения, давать аргументированные ответы, приводить примеры; свободное владение монологической речью, логичность и последовательность ответа.

"ХОРОШО" оценивается ответ, обнаруживающий прочные знания основных процессов изучаемой предметной области, отличается глубиной и полнотой раскрытия темы; владение терминологическим аппаратом; умение объяснять сущность, явлений, процессов, событий, делать выводы и обобщения, давать аргументированные ответы, приводить примеры; свободное владение монологической речью, логичность и последовательность ответа. Однако допускается одна - две неточности в ответе.

"УДОВЛЕТВОРИТЕЛЬНО" оценивается ответ, свидетельствующий в основном о знании процессов изучаемой предметной области, отличающийся недостаточной глубиной

и полнотой раскрытия темы; знанием основных вопросов теории; слабо сформированными навыками анализа явлений, процессов, недостаточным умением давать аргументированные ответы и приводить примеры; недостаточно свободным владением монологической речью, логичностью и последовательностью ответа. Допускается несколько ошибок в содержании ответа.

"НЕУДОВЛЕТВОРИТЕЛЬНО" оценивается ответ, обнаруживающий незнание процессов изучаемой предметной области, отличающийся неглубоким раскрытием темы; незнанием основных вопросов теории, несформированными навыками анализа явлений, процессов; неумением давать аргументированные ответы, слабым владением монологической речью, отсутствием логичности и последовательности. Допускаются серьезные ошибки в содержании ответа.

### Тема 1.2. Динамика.

#### Лабораторная работа № 1

##### Исследование движения тела под действием постоянной силы.

**Цель работы:** 1) доказать, что движение тела- равноускоренное;  
2) вычислить ускорение движения.

**Оборудование:** штатив, направляющая рейка, каретка, секундомер с двумя датчиками.

Схема установки:

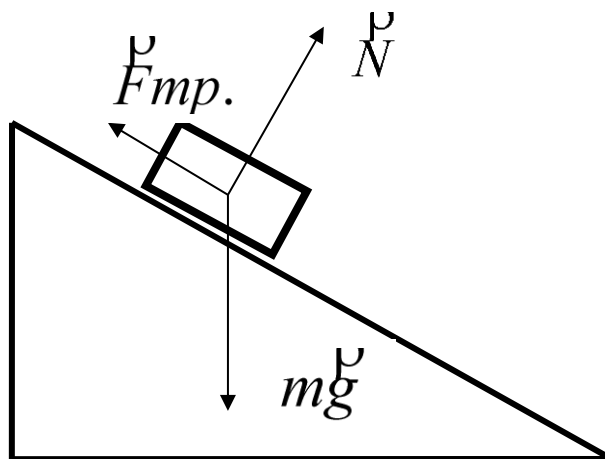

На тело действуют 3 силы. Если геометрическая сумма сил больше нуля, тело движется с ускорением.

Согласно второму закону Ньютона 
$$mg + N + F_{тр.} = ma$$

Ход работы:

1. Установить направляющую рейку при помощи штатива под углом  $30^\circ$  ( $h=22$  см).
2. К секундомеру подключить датчики. Один датчик установить на расстоянии 6 см от начала рейки. Второй- датчик будет устанавливаться на расстоянии 25см, 30см, 35см.
3. Каретку устанавливаем на направляющую рейку так, чтобы магнит располагался на расстоянии менее 1 см от первого датчика.
4. Отпустить каретку и определить время движения каретки между датчиками. Опыт повторить 3 раза. Результаты измерений записать в табл

Таблица

№ серии	S, м	t, с	t <sub>ср.</sub> , с	a, м/с <sup>2</sup>	a <sub>ср.</sub> , м/с <sup>2</sup>	$\frac{\Delta a}{a}$	$\Delta a$ , м/с <sup>2</sup>
1	0,25	t <sub>1</sub> = t <sub>2</sub> = t <sub>3</sub> =					
2	0,30	t <sub>1</sub> = t <sub>2</sub> = t <sub>3</sub> =					
3	0,35	t <sub>1</sub> = t <sub>2</sub> = t <sub>3</sub> =					

Обработка результатов:

1. При движении с ускорением, (если  $v_0=0$ ) 
$$S = \frac{a \cdot t^2}{2}$$

Должно выполняться соотношение 
$$\frac{S_2}{S_1} = \frac{t_2^2}{t_1^2} = \left(\frac{t_2}{t_1}\right)^2$$

Проверьте выполнение этого равенства. Сделайте вывод.

2. По результатам опытов вычислите ускорение:

$$a = \frac{2S}{t^2};$$

Результаты занесите в таблицу.

3. Вычислите максимальную относительную погрешность:

$$\varepsilon = \frac{\Delta a}{a} = \frac{\Delta S}{S} + 2 \frac{\Delta t}{t}$$

4. Вычислите абсолютную погрешность:  $\Delta a = \varepsilon \cdot a_{ср.}$

5. Сделайте вывод.

**Критерии оценки лабораторных и практических работ:**

**«Отлично»:** работа выполнена полностью и правильно, сделаны правильные наблюдения и выводы; эксперимент осуществлен по плану с учетом техники безопасности и правил работы с оборудованием; проявлены организационно-трудовые умения.

**«Хорошо»:** работа выполнена правильно, сделаны правильные наблюдения и выводы, но при этом эксперимент проведен не полностью или допущены несущественные ошибки в работе с оборудованием.

**«Удовлетворительно»:** работа выполнена правильно не менее чем наполовину или допущена существенная ошибка в ходе эксперимента, в объяснении, в оформлении работы, в соблюдении правил техники безопасности при работе с оборудованием, которая исправляется по требованию преподавателя.

**«Неудовлетворительно»:** допущены две (и более) существенные ошибки в ходе эксперимента, в объяснении, в оформлении работы, в соблюдении правил техники

безопасности при работе с оборудованием, которые студент не может исправить даже по требованию преподавателя.

### **Тема 1.3. Законы сохранения.**

#### *Самостоятельная письменная работа «Законы сохранения»*

#### **Вариант 1**

1. На сколько увеличилась потенциальная энергия мальчика массой 50 кг, который поднялся по лестнице своего дома на высоту 10 м?
2. Чему равна кинетическая энергия камня массой 3 кг если он был брошен со скоростью 10 м/с?
3. Определите, с какой высоты упало яблоко, если при ударе о землю оно имело скорость 4 м/с.
4. Два шарика из глины имеющие массы – 30 и 50 г, катятся навстречу друг другу со скоростями 5 и 4 м/с. Удар при их соединении неупругий. От столкновения они слипаются и двигаются в одном направлении. Определите общую скорость шариков.
5. Какую работу совершает двигатель пылесоса мощностью 1000 Вт за 5 минут?

#### **Вариант 2**

1. Штангист поднял штангу на высоту 2 м, совершив при этом работу 3 кДж. Какова масса штанги?
2. Мощность кита при плавании под водой достигает 4 кВт при скорости 9 км/ч. Определите движущую силу, развиваемую китом.
3. Какова мощность двигателя, совершающего за 2 мин работу 150 кДж?
4. Во время прыжка в длину, мальчик имеющий массу 40 кг развил скорость 5 м/с на высоте 0,5м. Определите потенциальную энергию относительно Земли, импульс мальчика в данный момент, кинетическую энергию и полную механическую энергию мальчика.
5. Определите потенциальную энергию тела массой 2 кг поднятого на 2м над землёй?

#### **Вариант 3**

1. По горизонтальному столу катится шарик массой 500 г с постоянной скоростью 20 см/с. Чему равна его кинетическая энергия?
2. Какова масса человека если на высоте 10 м он обладает потенциальной энергией 5,5 кДж ?
3. Тележка массой 80 кг катится со скоростью 6 м/с. Мальчик, бегущий навстречу тележке со скоростью 7,2 км/ч, прыгает в тележку. С какой скоростью движется после этого тележка, если масса мальчика 30 кг?
4. Тело массой 10 кг подняли на высоту 2 м. Определите работу силы тяжести.
5. Полезная работа, совершаемая с помощью простого механизма, на 0,1 долю меньше затраченной работы. Чему равен КПД механизма?

#### **Вариант 4**

1. Трактор тянет плуг с силой 32 кН. Определите мощность трактора, если за 15 минут он прошёл 1,8 км.
2. На какую высоту поднялся орёл, если при массе 5 кг он обладает потенциальной энергией в 6 кДж?

3. Какова масса тела, если его импульс  $500 \text{ кг}\cdot\text{м/с}$  при скорости  $72 \text{ км/ч}$ ?
4. При подъёме тела была совершена работа  $400 \text{ Дж}$  за  $5 \text{ с}$ . Определите мощность, развиваемую при этом.
5. На неподвижную тележку массой  $100 \text{ кг}$ . Прыгает человек массой  $50 \text{ кг}$ . Со скоростью  $6 \text{ м/с}$ . С какой скоростью начнет двигаться тележка с человеком?

**Критерии оценки решения расчетных задач:**

**«Отлично»:** в логическом рассуждении и решении нет ошибок, задача решена рациональным способом.

**«Хорошо»:** в логическом рассуждении и решении нет существенных ошибок, но задача решена нерациональным способом или допущено не более двух несущественных ошибок.

**«Удовлетворительно»:** в логическом рассуждении нет существенных ошибок, но допущена существенная ошибка в математических расчетах.

**«Неудовлетворительно»:** имеются существенные ошибки в логическом рассуждении и в решении.

**Тема 1.4. Механические колебания.**

*Самостоятельная письменная работа «Механические колебания и волны».*

Вариант 1.

Колебания — это...

Свободные колебания — это...

Укажите на графике амплитуду и период колебаний.

Запишите формулу для периода колебаний.

Математический маятник — это...

Запишите основные формулы для пружинного маятника.

Биения — это...

Опишите продольные волны.

Вариант 2.

1. Механические колебания — это...

2. Гармонические колебания — это...

3. Укажите на графике пик и узел колебаний.

4. Запишите формулу уравнения гармонических колебаний.

5. Пружинный маятник — это...

6. Запишите три основные формулы для математического маятника.

7. Затухающие колебания — это..

8. Опишите поперечные волны.

**Критерии оценки:**

За каждый верный ответ ставится 1 балл.

8 баллов – отлично

6 баллов – хорошо

5 баллов – удовлетворительно

Менее 3 баллов – неудовлетворительно.

**Лабораторная работа № 2**

**Изучение зависимости нитяного маятника от длины нити.**

**Цель:** установить математическую зависимость периода нитяного маятника от длины нити маятника.

**Оборудование:** штатив с держателем, шарик на нити, измерительная лента или линейка, секундомер.

## Теоретическая часть

Математическим маятником называется материальная точка, подвешенная на невесомой и нерастяжимой нити. Моделью может служить тяжёлый шарик, размеры которого весьма малы по сравнению с длиной нити, на которой он подвешен (не сравнимы с расстоянием от центра тяжести до точки подвеса).

Учёные Галилей, Ньютон, Бессель и др. установили следующие законы колебания математического маятника:

1. Период колебания математического маятника не зависит от массы маятника и от амплитуды, если угол размаха не превышает  $10^\circ$ .

2. Период колебания математического маятника прямо пропорционален квадратному корню из длины маятника  $l$  и обратно пропорционален квадратному корню из ускорения свободного падения. На основании этих законов можно написать формулу для периода

колебаний математического маятника:

$$T = 2\pi \sqrt{\frac{l}{g}}$$

Используя модель и законы колебаний математического маятника, можно пронаблюдать свободные колебания, а так же с их помощью определить ускорение свободного падения для своей местности и сравнить со справочным значением  $g$ .

### Порядок выполнения работы:

1. Укрепить нить маятника в держателе штатива.
2. Измерить длину маятника (длина маятника считается от точки подвеса до центра тяжести шарика).
3. Отклонить шарик на угол не более  $10^\circ$  и отпустить.
4. Определить время, за которое маятник совершил 20 колебаний.
5. Вычислить период колебания маятника, используя формулу  $T = t/N$ .
6. Повторить опыт еще три раза, уменьшая (или увеличивая) длину нити маятника.
7. Данные всех опытов и результаты расчетов внести в таблицу.

№ опыта	Длина нити маятника $l, \text{ м}$	Число полных колебаний $N$	Время колебаний $t, \text{ с}$	Период колебаний $T, \text{ с}$
1		20		
2		20		

3		20		
4		20		

8. Проанализировать результаты опытов и сделать вывод о зависимости периода нитяного маятника от длины его нити.

### Вопросы для контроля

1. Изобразите математический маятник в крайней правой точке и покажите на чертеже силы, действующие на шарик в данной точке траектории. Нарисуйте равнодействующую сил. Как меняется величина и направление равнодействующей сил в течение периода?

2. Каким будет характер движения маятника А) при его перемещении от положения равновесия до амплитудного значения координаты?; Б) при его перемещении от амплитудного значения к положению равновесия?

3. Как будет меняться период колебаний ведерка с водой, подвешенного на очень длинном шнуре: А) если из отверстия в его дне постепенно будет вытекать вода?; Б) если увеличить длину шнура? Какой математический закон или формулу вы использовали при ответе на данные вопросы?

### **Критерии оценки лабораторных и практических работ:**

**«Отлично»:** работа выполнена полностью и правильно, сделаны правильные наблюдения и выводы; эксперимент осуществлен по плану с учетом техники безопасности и правил работы с оборудованием; проявлены организационно-трудовые умения.

**«Хорошо»:** работа выполнена правильно, сделаны правильные наблюдения и выводы, но при этом эксперимент проведен не полностью или допущены несущественные ошибки в работе с оборудованием.

**«Удовлетворительно»:** работа выполнена правильно не менее чем наполовину или допущена существенная ошибка в ходе эксперимента, в объяснении, в оформлении работы, в соблюдении правил техники безопасности при работе с оборудованием, которая исправляется по требованию преподавателя.

**«Неудовлетворительно»:** допущены две (и более) существенные ошибки в ходе эксперимента, в объяснении, в оформлении работы, в соблюдении правил техники безопасности при работе с оборудованием, которые студент не может исправить даже по требованию преподавателя.

*Тематический контроль: Самостоятельная письменная работа «Основы механики».*

Вариант -1

Запишите первый закон Ньютона.

Инертность — это...

Масса тела — это...

Запишите формулу и единицы измерения импульса.

Запишите третий закон Ньютона.

Механика — это...

Траектория — это...

Запишите формулу ускорения.

Запишите формулу угловой скорости.

Период вращения — это... , запишите его формулу

Вариант - 2.

2. Запишите второй закон Ньютона.
3. Сила — это...
4. Запишите формулу и единицы измерения плотности.
5. Импульс — это...
6. Запишите третий закон Ньютона.
7. Материальная точка — это...
8. Перемещение — это...
9. Запишите формулу скорости.
10. Запишите формулы для равномерного движения.
11. Частота вращения — это... , запишите её формулу.

**Критерии оценки:**

За каждый верный ответ ставится 1 балл.

11 баллов – отлично

9 баллов – хорошо

6 баллов – удовлетворительно

Менее 5 баллов – неудовлетворительно.

**Раздел 2. Тепловые явления.**  
**Тема 2.2. Агрегатные состояния**  
**Лабораторная работа № 3**  
**Измерение влажности воздуха.**

**ЦЕЛЬ РАБОТЫ:** определить температуру и влажность воздуха в кабинете. Сравнить полученные результаты с санитарными нормами.

**ОБОРУДОВАНИЕ:** термометр лабораторный от 0 до 100°C, кусочек марли или ваты, стакан с водой комнатной температуры, психрометрическая таблица,

**ХОД РАБОТЫ:**

1. определите и запишите цену деления лабораторного термометра.
2. лабораторным термометром измерьте температуру воздуха в классе. Результаты измерений запишите в таблицу (графа «сухого»).
3. резервуар термометра оберните кусочком увлажненной марли или ваты. Подержите «влажный» термометр некоторое время в воздухе. После того как понижение температуры прекратится, запишите показания термометра в таблицу (графа «влажного»)
4. найдите разность показаний сухого и влажного термометров, запишите результат в таблицу.
5. с помощью психрометрической таблицы определите, и запишите относительную влажность воздуха в классе, результат запишите в таблицу.

**6. ЗАПОЛНИТЕ ТАБЛИЦУ:**

Цена деления термометра:

погрешность термометра:

Показания термометров		Разность показаний термометров	Относительная влажность
сухого	влажного		
°C	°C	°C	%

**Воздушно-тепловой режим в кабинете физики:** оптимальное состояние воздушной среды кабинета физики должно обеспечиваться поддержанием нормальной температуры, влажности и состава воздуха, работой вентиляционных устройств и режимом проветривания помещений. Температура воздуха в кабинете должна быть в пределах 18-21°C. относительная влажность воздуха должна быть в пределах 40-60%. Проветривание кабинета физики осуществляется до начала

занятий и после их окончания. Длительность проветривания определяется в зависимости от температуры наружного воздуха согласно таблице №1.

7. используя результаты лабораторной работы и санитарно-гигиенические требования к состоянию воздушной среды, сделайте вывод о соответствии состояния воздушной среды в кабинете физики санитарным нормам и дайте свои рекомендации по её исправлению (если это необходимо).

**Таблица №1**

Наружная температура воздуха °С	Длительность проветривания помещений мин	
	В малые перемены	В большие перемены между сменами
От +10 до +5	4 – 10	25 – 35
От +5 до 0	3 – 7	20 – 30
От 0 до -5	2 – 5	15 – 25
От -5 до -10	1 – 3	10 – 15
Ниже -10	1 – 1,5	5 – 10

**ВЫВОД:**

**РЕШИТЕ ЗАДАЧИ:**

1. Разность показаний сухого и влажного термометров равна 4°С. Относительная влажность равна 60%. Чему равны показания сухого и влажного термометров?

2. Влажность воздуха равна 78%, показание сухого термометра равно 12°С. Какую температуру показывает влажный термометр?

**Критерии оценки лабораторных и практических работ:**

**«Отлично»:** работа выполнена полностью и правильно, сделаны правильные наблюдения и выводы; эксперимент осуществлен по плану с учетом техники безопасности и правил работы с оборудованием; проявлены организационно-трудовые.

**«Хорошо»:** работа выполнена правильно, сделаны правильные наблюдения и выводы, но при этом эксперимент проведен не полностью или допущены несущественные ошибки в работе и оборудовании.

**«Удовлетворительно»:** работа выполнена правильно не менее чем наполовину или допущена существенная ошибка в ходе эксперимента, в объяснении, в оформлении работы, в соблюдении правил техники безопасности при работе с оборудованием, которая исправляется по требованию преподавателя.

**«Неудовлетворительно»:** допущены две (и более) существенные ошибки в ходе эксперимента, в объяснении, в оформлении работы, в соблюдении правил техники безопасности при работе с оборудованием, которые студент не может исправить даже по требованию преподавателя.

*Самостоятельная письменная работа «Агрегатные состояния вещества».*

**Вариант 1**

1. Показания сухого термометра психрометра 19, показания влажного 18. Определить абсолютную влажность воздуха. Дать гигиеническую оценку влажности воздуха.
2. Что называется кипением?
3. Разность показаний сухого и влажного термометров равна 4°С. Относительная влажность воздуха 60%. Чему равны показания сухого и влажного термометра.
4. Перечислите виды деформации.
5. Какие тела называются аморфными?

**Вариант 2**

1. Показания влажного термометра психрометра 25, разность показателей равна 2. Определить показания сухого термометра и влажность воздуха.

2. В чем разница между парообразованием и испарением?
3. Влажность воздуха равна 78%, а показание сухого термометра равно 12<sup>0</sup>С. Какую температуру показывает влажный термометр?
4. Что называется деформацией?
5. Какие тела называются кристаллическими?

**Критерии оценки:**

За каждый верный ответ ставится 1 балл.

5 баллов – отлично

4 балла – хорошо

3 балла – удовлетворительно

Менее 3 баллов – неудовлетворительно.

**Тема 2.3. Основы термодинамики.**

*Тестовый контроль «Основы термодинамики».*

Инструкция для обучающегося: Выберите один вариант ответа.

1. Идеальный газ получил количество теплоты, равное 300 Дж, и совершил работу, равную 100 Дж. Внутренняя энергия газа
    - А. увеличилась на 400 Дж
    - Б. увеличилась на 200 Дж
    - В. уменьшилась на 400 Дж
    - Г. уменьшилась на 200 Дж
  2. Рабочим телом в реактивном двигателе служит
    - А. турбина
    - Б. вода
    - В. горючее
    - Г. воздух
  3. Над телом совершена работа  $A$  внешними силами, и телу передано количество теплоты  $Q$ . Изменение внутренней энергии  $\Delta U$  тела равно
    - А.  $\Delta U = A$
    - Б.  $\Delta U = Q$
    - В.  $\Delta U = A + Q$
    - Г.  $\Delta U = A - Q$
  4. Термодинамической системе передано количество теплоты, равное 2000 Дж, и над ней совершена работа 500 Дж. Определите изменение его внутренней энергии этой системы.
    - А. 2500 Дж
    - Б. 1500 Дж
    - В.  $\Delta U = 0$
    - Г. 3000 Дж
- 
1. Внутреннюю энергию системы можно изменить
    - Б. среди ответов нет правильного
    - В. путем совершения работы и теплопередачи
    - Г. только путем совершения работы
    - Д. только путем теплопередачи
- 
6. Газ получил 500 Дж теплоты. При этом его внутренняя энергия увеличилась на 300 Дж. Работа, совершенная газом равна
    - А. 0
    - Б. 200 Дж
    - В. 500 Дж

Г. 800 Дж

7. Классический цикл Карно состоит из:

- А. 4-х изотерм
- Б. 4-х адиабат
- В. 2-х изохор и 2-х адиабат
- Г. Среди этих ответов нет правильного

1. В тепловых двигателях:

- А. механическая энергия превращается во внутреннюю энергию
- Б. внутренняя энергия топлива превращается в механическую энергию
- В. оба ответа правильные
- Г. оба ответа не верны

9. К тепловым двигателям относятся:

- А. паровая турбина
- Б. двигатель внутреннего сгорания
- В. реактивный двигатель
- Г. все из перечисленных

10. Деталь двигателя внутреннего сгорания, которая является неподвижной:

- А. шатун
- Б. поршень
- В. цилиндр
- Г. клапан

№ тестового задания	Варианты ответа
1.	А
2.	А
3.	В
4.	А
5.	Б
6.	Б
7.	В
8.	Б
9.	Г
10.	В

### **Критерии оценки тестовых заданий с одним или несколькими вариантами ответа.**

За правильный ответ на каждое задание части 1 ставится 1 балл.

Если указаны два и более ответов (в их числе правильный), неверный ответ или ответ отсутствует – 0 баллов.

Задание с кратким свободным ответом считается выполненным верно, если правильно указана последовательность цифр (число).

Тестовые задания на соответствие - на каждое правильное соответствие 1 балл.

### **Дифференцированная шкала оценки тестовых заданий (в %)**

Оценка	5	4	3
Средняя	100-95	94-80	79-65

## **Раздел 3. Электродинамика**

### **Тема 3.1. Электрическое поле.**

*Задания для фронтального опроса.*

1. Перечислите свойства зарядов.

2. Сформулируйте закон сохранения заряда.
3. Сформулируйте закон Кулона.
4. Какое поле называют электромагнитным? Электрическим? Электростатическим?
5. Что называют напряженностью электростатического поля?
6. Что называют линиями напряженности электростатического поля?
7. Каков физический смысл диэлектрической проницаемости?
8. Что называют электростатической индукцией?
9. Что называют конденсаторами? Какие они бывают? Для каких целей используются?

***Критерии оценки устного ответа:***

"ОТЛИЧНО" оценивается ответ, который показывает прочные знания основных процессов изучаемой предметной области, отличается глубиной и полнотой раскрытия темы; владение терминологическим аппаратом; умение объяснять сущность, явлений, процессов, событий, делать выводы и обобщения, давать аргументированные ответы, приводить примеры; свободное владение монологической речью, логичность и последовательность ответа.

"ХОРОШО" оценивается ответ, обнаруживающий прочные знания основных процессов изучаемой предметной области, отличается глубиной и полнотой раскрытия темы; владение терминологическим аппаратом; умение объяснять сущность, явлений, процессов, событий, делать выводы и обобщения, давать аргументированные ответы, приводить примеры; свободное владение монологической речью, логичность и последовательность ответа. Однако допускается одна - две неточности в ответе.

"УДОВЛЕТВОРИТЕЛЬНО" оценивается ответ, свидетельствующий в основном о знании процессов изучаемой предметной области, отличающийся недостаточной глубиной и полнотой раскрытия темы; знанием основных вопросов теории; слабо сформированными навыками анализа явлений, процессов, недостаточным умением давать аргументированные ответы и приводить примеры; недостаточно свободным владением монологической речью, логичностью и последовательностью ответа. Допускается несколько ошибок в содержании ответа.

"НЕУДОВЛЕТВОРИТЕЛЬНО" оценивается ответ, обнаруживающий незнание процессов изучаемой предметной области, отличающийся неглубоким раскрытием темы; незнанием основных вопросов теории, несформированными навыками анализа явлений, процессов; неумением давать аргументированные ответы, слабым владением монологической речью, отсутствием логичности и последовательности. Допускаются серьезные ошибки в содержании ответа.

***Тема 3.2. Законы постоянного тока.***  
**Лабораторная работа № 4**  
**Изучение закона Ома для участка цепи.**

Цель работы: установить на опыте зависимость силы тока от напряжения и сопротивления.

Оборудование: амперметр лабораторный, вольтметр лабораторный, источник питания, набор из трёх резисторов сопротивлениями 1 Ом, 2 Ом, 4 Ом, реостат, ключ замыкания тока, соединительные провода.

Ход работы.

### Краткие теоритические сведения

Электрический ток - упорядоченное движение заряженных частиц

Количественной мерой электрического тока служит сила тока  $I$

Сила тока - – скалярная физическая величина, равная отношению заряда  $q$ , переносимого через поперечное сечение проводника за интервал времени  $t$ , к этому интервалу времени:

$$I = \frac{q}{t}$$

В Международной системе единиц СИ сила тока измеряется в амперах [A].

[1A=1Кл/1с]

Прибор для измерения силы тока Амперметр. Включается в цепь последовательно

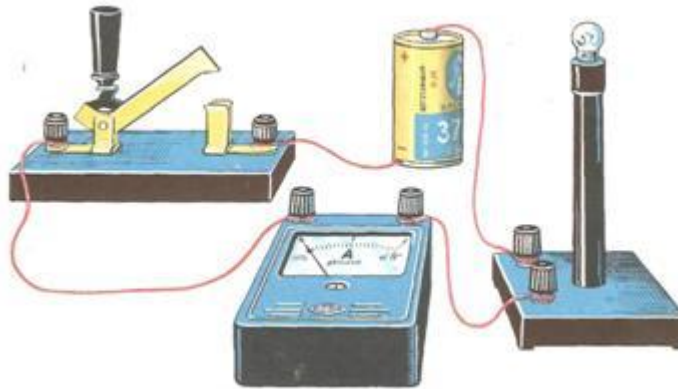

На схемах электрических цепей амперметр обозначается .

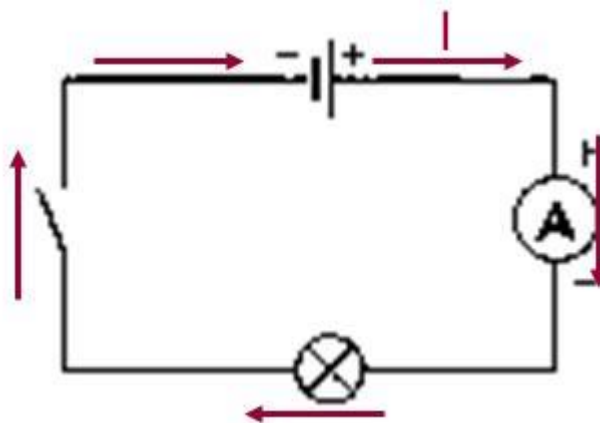

Напряжение – это физическая величина, характеризующая действие электрического поля на заряженные частицы, численно равно работе электрического поля по перемещению заряда из точки с потенциалом  $\varphi_1$  в точку с потенциалом  $\varphi_2$

$$U_{12} = \varphi_1 - \varphi_2 \quad U = \frac{A}{q}$$

U – напряжение

A – работа тока

q – электрический заряд

Единица напряжения – Вольт [В]

[1В=1Дж/1Кл]

Прибор для измерения напряжения – Вольтметр. Подключается в цепь параллельно тому участку цепи, на котором измеряется разность потенциалов.

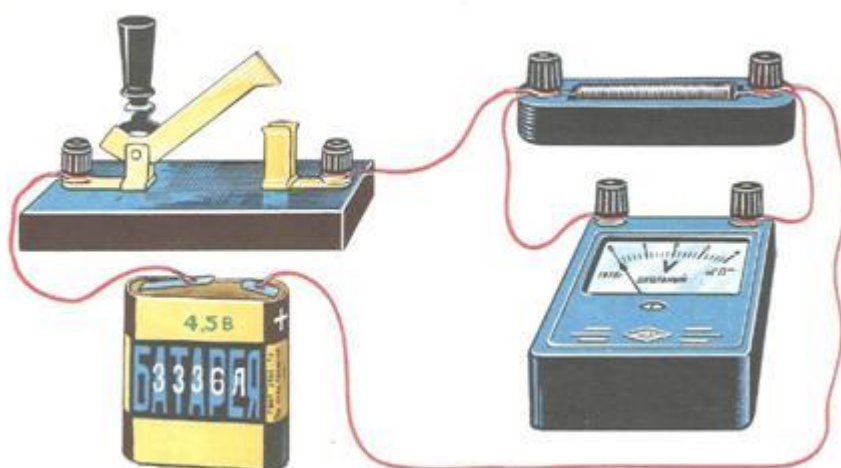

На схемах электрических цепей амперметр обозначается .

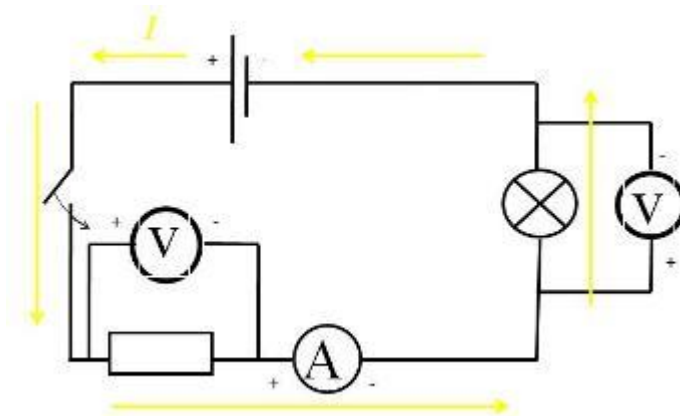

Величина, характеризующая противодействие электрическому току в проводнике, которое обусловлено внутренним строением проводника и хаотическим движением его частиц, называется электрическим сопротивлением проводника.

Электрическое сопротивление проводника зависит от размеров и формы проводника и от материала, из которого изготовлен проводник.

$$R = \rho \frac{S}{l}$$

S – площадь поперечного сечения проводника

$l$  – длина проводника

$\rho$  – удельное сопротивление проводника

В СИ единицей электрического сопротивления проводников служит ом [Ом].

Графическая зависимость силы тока  $I$  от напряжения  $U$  - вольт-амперная характеристика

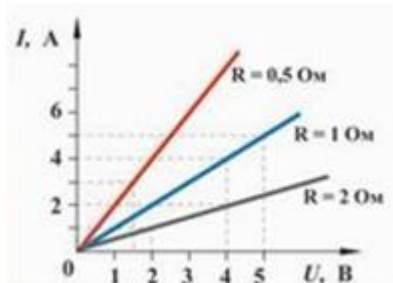

Закон Ома для однородного участка цепи: сила тока в проводнике прямо пропорциональна приложенному напряжению и обратно пропорциональна сопротивлению проводника.

$$I = \frac{U}{R}$$

Назван в честь его первооткрывателя Георга Ома.

#### Практическая часть

1. Для выполнения работы соберите электрическую цепь из источника тока, амперметра, реостата, проволочного резистора сопротивлением 2 Ом и ключа. Параллельно проволочному резистору присоедините вольтметр (см. схему).

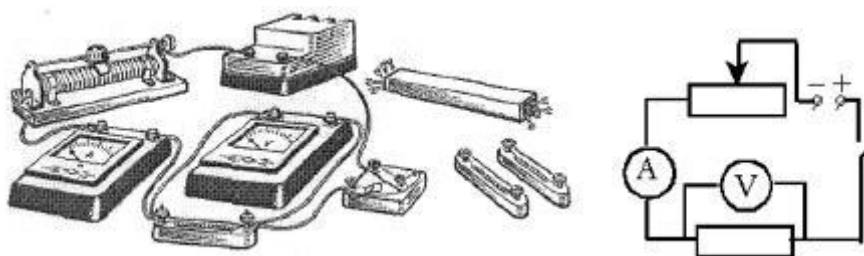

2. Опыт 1. Исследование зависимости силы тока от напряжения на данном участке цепи. Включите ток. При помощи реостата доведите напряжение на зажимах проволочного резистора до 1 В, затем до 2 В и до 3 В. Каждый раз при этом измеряйте силу тока и результаты записывайте в табл. 1.

Таблица 1. Сопротивление участка 2 Ом

Напряжение, В			
Сила тока, А			

3. По данным опытов постройте график зависимости силы тока от напряжения. Сделайте вывод.

4. Опыт 2. Исследование зависимости силы тока от сопротивления участка цепи при постоянном напряжении на его концах. Включите в цепь по той же схеме проволочный резистор сначала сопротивлением 1 Ом, затем 2 Ом и 4 Ом. При помощи реостата устанавливайте на концах участка каждый раз одно и то же напряжение, например, 2 В. Измеряйте при этом силу тока, результаты записывайте в табл 2.

Таблица 2. Постоянное напряжение на участке 2 В

Сопротивление участка, Ом			
Сила тока, А			

5. По данным опытов постройте график зависимости силы тока от сопротивления. Сделайте вывод.

6. Ответьте на контрольные вопросы.

### Контрольные вопросы

1. Что такое электрический ток?
2. Дайте определение силы тока. Как обозначается? По какой формуле находится?
3. Какова единица измерения силы тока?
4. Каким прибором измеряется сила тока? Как он включается в электрическую цепь?
5. Дайте определение напряжения. Как обозначается? По какой формуле находится?
6. Какова единица измерения напряжения?
7. Каким прибором измеряется напряжение? Как он включается в электрическую цепь?
8. Дайте определение сопротивления. Как обозначается? По какой формуле находится?
9. Какова единица измерения сопротивления?
10. Сформулируйте закон Ома для участка цепи

### Критерии оценки лабораторных и практических работ:

**«Отлично»:** работа выполнена полностью и правильно, сделаны правильные наблюдения и выводы; эксперимент осуществлен по плану с учетом техники безопасности и правил работы с оборудованием; проявлены организационно-трудовые.

**«Хорошо»:** работа выполнена правильно, сделаны правильные наблюдения и выводы, но при этом эксперимент проведен не полностью или допущены несущественные ошибки в работе и оборудовании.

**«Удовлетворительно»:** работа выполнена правильно не менее чем наполовину или допущена существенная ошибка в ходе эксперимента, в объяснении, в оформлении работы, в соблюдении правил техники безопасности при работе с оборудованием, которая исправляется по требованию преподавателя.

**«Неудовлетворительно»:** допущены две (и более) существенные ошибки в ходе эксперимента, в объяснении, в оформлении работы, в соблюдении правил техники безопасности при работе с оборудованием, которые студент не может исправить даже по

требованию преподавателя.

## Контрольная работа «Законы постоянного тока»

### Вариант 1

1. Найдите сопротивление схемы, изображенной на рисунке, если  $R_1 = R_2 = 2 \text{ Ом}$ ,  $R_3 = R_4 = 4 \text{ Ом}$ .



рис. 80

2. При напряжении 1,2 кВ сила тока одной из секций телевизора 50 мА. Чему равно сопротивление цепи этой секции?

### Вариант 2

1. Найдите сопротивление схемы, изображенной на рисунке, если  $R_1=2 \text{ Ом}$ ,  $R_2=R_3=2 \text{ Ом}$ ,  $R_4=R_5=4 \text{ Ом}$ .

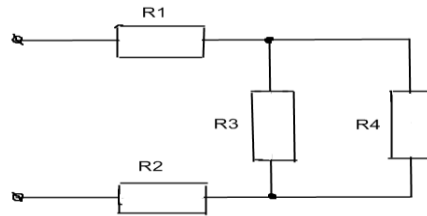
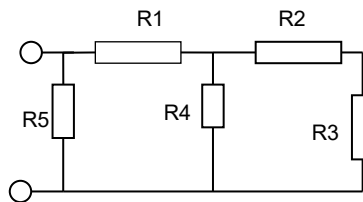

2. Определите мощность тока в электрической лампе, включенной в сеть напряжением 220 В, если известно, что сопротивление нити накала лампы 484 Ом.

### Вариант 3

1. Найдите сопротивление схемы, изображенной на рисунке, если  $R_1 = 4 \text{ Ом}$ ,  $R_2 = R_3 = R_4 = 8 \text{ Ом}$ .



Рис.

2. Определите напряжение на концах проводника, сопротивление которого 20 Ом, если сила тока в проводнике 0,4 А.

### Вариант 4

1. Найдите сопротивление схемы, изображенной на рисунке 88, если  $R_1 = R_2 = R_3 = 3 \text{ Ом}$ ,  $R_4 = 9 \text{ Ом}$ .

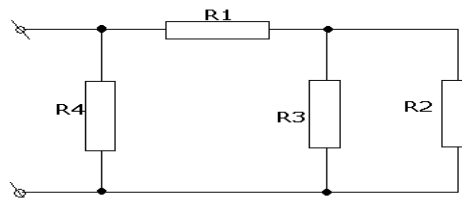

Рис.88

2. Определите количество теплоты, выделяемое в проводнике за 3 мин, если сила тока в цепи 0,005 мА, а напряжение на концах проводника 200 В.

### Критерии оценки контрольной работы

Выполненные работы оцениваются оценками по пятибалльной системе в соответствии со следующими нормами:

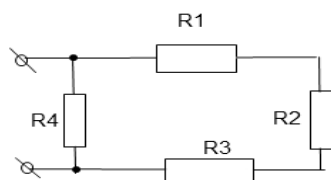
Оценка «5» ставится за работу, в которой нет ошибок в вычислениях, в решении задачи правильно записаны наименования, правильно сформулированы вопросы к действиям и безошибочно записан ответ решения задачи. В том случае, когда обучающийся допустил ту или иную неточность в формулировке одного из вопросов или ошибку при вычислении и самостоятельно внес поправки – оценка не снижается.

Оценка «4» ставится в том случае, когда:

а) задача решена правильно и нет ошибок в формулировке вопросов, в наименованиях и в ответе, а в решении выражений допущены 1-2 ошибки;

б) когда задача и выражения решены правильно, но формулировки вопросов даны недостаточно точно, допущены 1-2 ошибки в записи наименований;

в) когда задача и выражения решены правильно, но формулировки вопросов даны недостаточно точно;

г) когда правильны решения задачи и выражений, правильна запись наименований и вопросов к действиям задачи, но конечный ответ решения задачи записан ошибочно;

д) в том случае, когда студент изменил одно из чисел задачи или выражений (например, переставил цифры), но дал правильные решения.

Оценка «3» ставится за работу, в которой:

а) правильно решены задачи и не записаны единицы измерения величин;

б) не решены задачи, но решены выражения;

в) задача решена, но допущены ошибки в наименованиях и формулировках вопросов к действиям и в решениях выражений допущены 1-3 ошибки.

Оценка «2» ставится за работу, в которой:

а) ошибочно решена задача и половина выражений;

б) ошибочно решены или не решены выражения и при правильном решении задачи даны ошибочные формулировки и допущены ошибки в записи наименований.

### Тема 3.3. Магнитное поле

Самостоятельная письменная работа «Магнитное поле».

Вариант -1.

1. Запишите формулу вектора магнитной индукции.
2. Запишите правило левой руки.
3. Как располагаются линии магнитной индукции в плоском магните.
4. Запишите определение силы Лоренца и её формулу.
5. Запишите правило правого винта.
6. В чем суть опытов Эрстеда?
7. Каков физический смысл магнитной проницаемости среды?
8. Какую температуру называют точкой Кюри?

Вариант - 2.

1. Запишите закон Ампера.

2. Запишите правило Буравчика.
3. Как располагаются линии магнитной индукции в соленоиде.
4. Запишите определение силы Лоренца и её формулу.
5. Что такое магнитный поток?
6. В чем суть опытов Ампера?
7. Каков физический смысл магнитной проницаемости среды?
8. Какую температуру называют точкой Кюри?

***Критерии оценки:***

За каждый верный ответ ставится 1 балл.

8 баллов – отлично

7 баллов – хорошо

5 баллов – удовлетворительно

Менее 4 баллов – неудовлетворительно.

### **Тема 3.4. Электромагнитная индукция.**

*Задания для фронтального опроса.*

1. Что называют явлением электромагнитной индукции?
2. Поясните опыты Фарадея, что из них следует?
3. Сформулируйте правило Ленца.
4. Как определить направление индукционного тока?
5. Какова природа вихревого электрического поля?
6. Перечислите основные отличия вихревого электрического поля от электростатического.
7. Что называют самоиндукцией?
8. Возникает ли ЭДС самоиндукции в соленоиде, по которому течет постоянный ток? Переменный ток?

**Критерии оценки устного ответа:**

"ОТЛИЧНО" оценивается ответ, который показывает прочные знания основных процессов изучаемой предметной области, отличается глубиной и полнотой раскрытия темы; владение терминологическим аппаратом; умение объяснять сущность, явлений, процессов, событий, делать выводы и обобщения, давать аргументированные ответы, приводить примеры; свободное владение монологической речью, логичность и последовательность ответа.

"ХОРОШО" оценивается ответ, обнаруживающий прочные знания основных процессов изучаемой предметной области, отличается глубиной и полнотой раскрытия темы; владение терминологическим аппаратом; умение объяснять сущность, явлений, процессов, событий, делать выводы и обобщения, давать аргументированные ответы, приводить примеры; свободное владение монологической речью, логичность и последовательность ответа. Однако допускается одна - две неточности в ответе.

"УДОВЛЕТВОРИТЕЛЬНО" оценивается ответ, свидетельствующий в основном о знании процессов изучаемой предметной области, отличающийся недостаточной глубиной и полнотой раскрытия темы; знанием основных вопросов теории; слабо сформированными навыками анализа явлений, процессов, недостаточным умением давать аргументированные ответы и приводить примеры; недостаточно свободным владением монологической речью, логичностью и последовательностью ответа. Допускается несколько ошибок в содержании ответа.

"НЕУДОВЛЕТВОРИТЕЛЬНО" оценивается ответ, обнаруживающий незнание процессов изучаемой предметной области, отличающийся неглубоким раскрытием темы; незнанием основных вопросов теории, несформированными навыками анализа явлений, процессов; неумением давать аргументированные ответы, слабым владением монологической речью, отсутствием логичности и последовательности. Допускаются серьезные ошибки в содержании ответа.

### **Тема 3.6 Волновая оптика.**

*Самостоятельная письменная работа «Волновая оптика».*

#### **Вариант 1**

1. Что называют линзой?

2. Чем отличаются выпуклые линзы от вогнутых?
3. Какие линзы являются собирающими, какие рассеивающими?
4. Что называют оптической силой линзы, единица ее измерения?
5. Точечный источник света поместили в главный фокус собирающей линзы. Изобразите на рисунке ход лучей, вышедших из этого источника и проходящих через линзу.
6. Фокусное расстояние собирающей линзы равно 20 см. На каком расстоянии от линзы находится изображение предмета, если сам предмет расположен на расстоянии 80 см от линзы? Ответ выразите в сантиметрах.
7. На каком расстоянии от линзы с фокусным расстоянием 40 см надо поместить предмет, чтобы получить действительное изображение предмета на расстоянии 2 м от линзы?
8. Предмет высотой 0,03 м расположен на расстоянии 0,15 м от собирающей линзы с фокусным расстоянием 0,3 м. Найти высоту изображения этого предмета.
9. Объектив фотоаппарата имеет оптическую силу 5 дптр. С какого расстояния сфотографирован автомобиль высотой 160 см, если на снимке он имеет высоту 18 мм?
10. Поместив предмет высотой 2 см перед собирающей линзой на расстоянии 2,5 см от нее, на экране получили изображение высотой 8 см. Определить увеличение линзы, фокусное расстояние, оптическую силу линзы и расстояние от линзы до экрана.

## **Вариант 2**

1. Что называют главной оптической осью линзы?
2. Какую точку называют главным фокусом линзы?
3. Что такое фокусное расстояние линзы?
4. Единица измерения оптической силы линзы?
5. Точечный источник света поместили между фокусом и двойным фокусом собирающей линзы. Изобразите на рисунке ход лучей, вышедших из этого источника и проходящих через линзу.
6. Оптическая сила собирающей линзы равна 5 дптр. На каком расстоянии от линзы находится предмет, действительное изображение которого получено на расстоянии 30 см от линзы? Ответ выразите в сантиметрах.
7. Фокусное расстояние собирающей линзы равно 50 см. Предмет помещен на расстоянии 60 см от линзы. На каком расстоянии от линзы получится изображение предмета?
8. Объектив фотоаппарата имеет оптическую силу 5 дптр. С какого расстояния сфотографирован дом высотой 6 м, если на снимке он имеет высоту 12 мм?
9. Перед линзой с оптической силой 2,5 дптр на расстоянии 30 см находится предмет высотой 20 см. Определить фокусное расстояние линзы, расстояние от линзы до изображения предмета, высоту изображения.
10. Фокусное расстояние собирающей линзы 10 см, расстояние от предмета до линзы 5 см. Найдите высоту изображения предмета, если высота самого предмета 2см.

### ***Критерии оценки:***

За каждый верный ответ ставится 1 балл.

10 баллов – отлично

8 баллов – хорошо

6 баллов – удовлетворительно

Менее 5 баллов – неудовлетворительно.

## Лабораторная работа № 5

### Изучение интерференции и дифракции света.

**Цель работы:** экспериментально изучить явление интерференции и дифракции.

**Оборудование:** электрическая лампа с прямой нитью накала (одна на класс), две стеклянные пластинки, стеклянная трубка, мыльная вода, компакт-диск, капроновая ткань.

**Описание работы:**

Обычно интерференция наблюдается при наложении волн, испущенных одним и тем же источником света, пришедших в данную точку разными путями.

Вследствие дифракции свет отклоняется от прямолинейного распространения (например, близи краев препятствий).

**Ход работы:**

**Опыт 1.** С помощью стеклянной трубки выдуйте мыльный пузырь и внимательно рассмотрите его. При освещении его белым светом наблюдайте образование цветных интерференционных колец. По мере уменьшения толщины пленки кольца, расширяясь, перемещаются вниз.

Ответьте на вопросы:

1. Почему мыльные пузыри имеют радужную окраску?
2. Какую форму имеют радужные полосы?
3. Почему окраска пузыря все время меняется?

**Опыт 2.** Тщательно протрите две стеклянные пластинки, сложите вместе и сожмите пальцами. Из-за неидеальности формы соприкасающихся поверхностей между пластинками образуются тончайшие воздушные пустоты. При отражении света от поверхностей пластин, образующих зазор, возникают яркие радужные полосы – кольцеобразные или неправильной формы. При изменении силы, сжимающей пластинки, изменяются расположение и форма полос. Зарисуйте увиденные вами картинку.

Ответьте на вопросы:

1. Почему в местах соприкосновения пластин наблюдаются яркие радужные кольцеобразные или неправильной формы полосы?
2. Почему с изменением нажима изменяются форма и расположение интерференционных полос?

**Опыт 3.**

Рассмотрите внимательно под разными углами поверхность компакт-диска (на которую производится запись). Что вы наблюдаете? Объясните наблюдаемые явления. Опишите интерференционную картину.

**Опыт 4.**

Посмотрите сквозь капроновую ткань на нить горячей лампы. Поворачивая ткань вокруг оси, добейтесь четкой дифракционной картины в виде двух скрещенных под прямым углом дифракционных полос. Зарисуйте наблюдаемый дифракционный крест. Объясните наблюдаемые явления.

Запишите выводы. Укажите, в каких из проделанных вами опытов наблюдалось явление интерференции, а в каких дифракции.

**Критерии оценки лабораторных и практических работ:**

**«Отлично»:** работа выполнена полностью и правильно, сделаны правильные наблюдения и выводы; эксперимент осуществлен по плану с учетом техники безопасности и правил работы с оборудованием; проявлены организационно-трудовые.

**«Хорошо»:** работа выполнена правильно, сделаны правильные наблюдения и выводы, но при этом эксперимент проведен не полностью или допущены несущественные ошибки в работе и оборудовании.

**«Удовлетворительно»:** работа выполнена правильно не менее чем наполовину или допущена существенная ошибка в ходе эксперимента, в объяснении, в оформлении работы, в соблюдении правил техники безопасности при работе с оборудованием, которая

исправляется по требованию преподавателя.

**«Неудовлетворительно»:** допущены две (и более) существенные ошибки в ходе эксперимента, в объяснении, в оформлении работы, в соблюдении правил техники безопасности при работе с оборудованием, которые студент не может исправить даже по требованию преподавателя.

#### Раздел 4. Строение атома и квантовая физика.

##### Тема 4.1. Квантовая оптика.

Тестовый контроль «Квантовая оптика»

Инструкция для обучающегося: Выберите один вариант ответа.

1. Явление вырывания электронов с поверхности металла под действием света называют:

- А. фотосинтез
- Б. электризацией
- В. эквантованием
- Г. фотоэффектом

2. При уменьшении интенсивности света в 9 раз количество электронов, вырываемых светом с поверхности за 1 секунду:

- А. не изменится
- Б. уменьшится в 9 раз
- В. увеличится в 9 раз
- Г. нет ответа

3. Кинетическая энергия фотоэлектронов увеличивается, если:

- А. увеличивается  $A_{\text{вых}}$  электронов из металла
- Б. уменьшается  $A_{\text{вых}}$  электронов из металла
- В. уменьшается энергия кванта падающего света
- Г. увеличивается интенсивность светового потока

4. Уравнение Эйнштейна для фотоэффекта представляет собой применение к данному явлению:

- А. закон сохранения импульса
- Б. закон сохранения энергии
- В. закон преломления света
- Г. закон отражения света

Инструкция для обучающегося: К каждому элементу первого столбца подберите соответствующий элемент второго и запишите выбранные цифры под соответствующими буквами.

5. Квантовые оптические генераторы (лазеры) используются для:

- |                                       |                       |
|---------------------------------------|-----------------------|
| А. разрезания металлов и живых тканей | 1. 1, 2<br>2. 1, 3    |
| Б. передачи и считывания информации   | 3. 1, 2, 3<br>4. 2, 3 |
| В. установления эталона длины         | 5. Только 1           |

6. Согласно уравнению Эйнштейна для фотоэффекта  $h \cdot \nu = m \cdot v^2 / 2 + A$ , энергия кванта, вызывающего фотоэффект, должна быть...

- А. больше работы выхода
- Б. равна работе выхода
- В. больше или равна работе выхода
- Г. равна кинетической энергии вылетающего электрона

7. Первая из двух одинаковых металлических пластин имеет положительный заряд, а вторая – отрицательный. Быстрее разряжается при освещении светом

- А. первая
- Б. вторая
- В. обе одинаково
- Г. не разряжается ни одна

8. При облучении поверхностей железной и цинковой пластин светом одинаковой частоты, максимальная скорость вылетающих электронов наблюдается у цинка. Сравните значения работы выхода и минимальной частоты, соответствующие красной границе фотоэффекта для железа и цинка.

- А. минимальная частота и работа больше у железа.
- Б. минимальная частота и работа больше у цинка.
- В. минимальная частота больше у цинка, работа больше у железа.
- Г. минимальная частота больше у железа, работа больше у цинка.

9. Энергия кванта пропорциональна:

- А. скорости кванта
- Б. времени излучения
- В. длине волны
- Г. частоте колебаний

10. Отдельная порция электромагнитной энергии, поглощаемая атомом называется:

- А. Джоулем
- Б. электрон-вольт
- В. квантом
- Г. электроном

*Инструкция для обучающегося: К каждому элементу первого столбца подберите соответствующий элемент второго и запишите выбранные цифры под соответствующими буквами.*

11. Установите соответствие:

- А. Фотоэлектрон
- Б. Ток насыщения
- В. Задерживающее напряжение
- Г. Фототок

1. Электрон, вырванный светом из катода
2. Максимальное значение фототока
3. Движение вырванных светом из катода электронов.
4. Напряжение, при котором величина фототока равна нулю.

Инструкция для обучающегося: Выберите один вариант ответа.

8. Красная граница фотоэффекта определяется...

- А. частотой света
- Б. свойствами веществами
- В. площадью катода
- Г. Силой тока

№ тестового задания	Варианты ответа
9.	Г
10.	А
11.	В
12.	Б
5.	Б
6.	А
7.	Г
8.	В
9.	Г
10.	В
1.	А-1,Б-2,В-4,Г-3
2.	Б

**Критерии оценки тестовых заданий с одним или несколькими вариантами ответа.**

За правильный ответ на каждое задание части 1 ставится 1 балл.

Если указаны два и более ответов (в их числе правильный), неверный ответ или ответ отсутствует – 0 баллов. Задание с кратким свободным ответом считается выполненным верно, если правильно указана последовательность цифр (число).

Тестовые задания на соответствие - на каждое правильное соответствие 1 балл.

**Дифференцированная шкала оценки тестовых заданий (в %)**

Оценка	5	4	3
Средняя	100-95	94-80	79-65

**Тема 4.2. Физика атома и атомного ядра.**

Инструкция для обучающегося: Выберите один вариант ответа.

1. Атом состоит из:

- А. протонов и электронов
- Б. ядра и электронов
- В. протонов и нейтронов
- Г. ядра и протонов

2. Число протонов в атоме железа  $^{56}\text{Fe}$ :

- А. 56
- Б. 30
- В. 82
- Г. 26

3. Число электронов в атоме фтора  $^{19}\text{F}$ :

- А. 19
- Б. 10
- В. 9
- Г. 28

4. Число нейтронов в атоме алюминия  $^{28}\text{Al}$ :

- А. 14
- Б. 13
- В. 27
- Г. 40

5. Кто открыл явление радиоактивности?

- А. М. Кюри
- Б. Дж. Томсон
- В. Беккерель
- Г. Э. Резерфорд

6. Атом в результате радиоактивного распада

- А. не изменяется
- Б. изменяется запас энергии атома, но атом остается того же химического элемента
- В. атом изменяется, превращается в атом другого химического элемента
- Г. в результате радиоактивного распада атом полностью исчезает

7.  $\beta$  излучение - это

- А. поток быстрых двухзарядных ионов гелия
- Б. поток быстрых электронов
- В. поток квантов электромагнитного излучения высокой энергии
- Г. поток нейтральных частиц

8. Прибор, который позволяет наблюдать следы заряженных частиц в виде полосы из капель воды в газе называется

- А. фотопластинка
- Б. счетчик Гейгера-Мюллера
- В. камера Вильсона
- Г. электронный микроскоп

9. В атомном ядре содержится 25 протонов и 30 нейтронов. Это атомное ядро обладает положительным зарядом, выраженным в элементарных электрических зарядах  $+e$ , равным

- А.  $+5e$
- Б.  $+30e$
- В.  $+25e$
- Г. 0

10. Ядра атомов состоят из:

- А. из протонов
- Б. из нейтронов
- В. из протонов, нейтронов и электронов
- Г. из протонов и нейтронов

11. В электронной оболочке нейтрального атома, у которого ядро состоит из 6 протонов и 8 нейтронов, число

электронов равно:

- А. 6
- Б. 8
- В. 2
- Г. 14

12. Частицы, которые легче других способны проникать в атомное ядро и вызывать ядерные реакции

- А. электроны
- Б. нейтроны
- В.  $\alpha$ -частицы

Г. все перечисленные выше

13. Частица, X которая образуется в результате реакции  $Li +$  называется

- А. гамма-квант
- Б. электрон
- В. позитрон
- Г. нейтрон

14. Массовое число – это:

- А. число протонов в ядре
- Б. число нейтронов в ядре
- В. число электронов в электронной оболочке
- Г. число нуклонов в ядре

15. Спонтанное излучение атомов – это

- А. Любое излучение возбужденных атомов
- Б. Излучение, испускаемое при самопроизвольном переходе атома из одного состояния в другое
- В. Переход электрона в атоме с верхнего энергетического уровня на нижний под влиянием внешнего электромагнитного поля
- Г. нет верного ответа

16. Ввиду большой мощности лазера его КПД:

- А. Больше 100%
- Б. Незначительно меньше 100%
- В. 1—2%
- Г. 50—60%

17. Яркость излучения Солнца составляет  $7 \cdot 10^3$  Вт/см<sup>2</sup>. Излучение лазера значительно:

- А. Больше излучения Солнца
- Б. Менше излучения Солнца
- В. Равно излучению лазера
- Г. Больше либо равно излучению лазера

18. На рисунке 1 показано устройство рубинового лазера. Какой цифрой обозначен кристалл рубина?

- А. 4
- Б. 3
- В. 2
- Г. 1

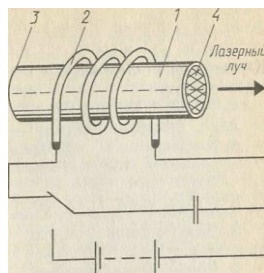

19. Какие неизвестные ранее химические  
Склодовская-Кюри?

- А. Уран и торий
- Б. Полоний и радий
- В. Химические элементы с порядковым  
номером 84 и выше
- Г. Уран и рублидий

элементы открыли П. Кюри и М.

номером 84 и выше

20. Для выяснения природы радиоактивного излучения его пропустили через:

- А. Свинец
- Б. Электрическое поле

В. Магнитное поле

Г. Олово

№ тестового задания	Варианты ответа	№ тестового задания	Варианты ответа
1.	Б	11.	А
2.	А	12.	В
3.	А	13.	Б
4.	В	14.	А
5.	Г	15.	А
6.	В	16.	Г
7.	Б	17.	В
8.	А	18.	Б
9.	В	19.	Б
10.	Г	20.	А

**Критерии оценки тестовых заданий с одним или несколькими вариантами ответа.**

За правильный ответ на каждое задание части 1 ставится 1 балл.

Если указаны два и более ответов (в их числе правильный), неверный ответ или ответ отсутствует – 0 баллов.

Задание с кратким свободным ответом считается выполненным верно, если правильно указана последовательность цифр (число).

Тестовые задания на соответствие - на каждое правильное соответствие 1 балл.

**Дифференцированная шкала оценки тестовых заданий (в %)**

Оценка	5	4	3
Средняя	100-95	94-80	79-65

**Перечень изучаемых вопросов**

1. Равномерное движение
2. Равноускоренное движение
3. Движение тела по окружности
4. Понятие о силе .Сила тяжести, сила упругости, трение, вес тела
5. Виды деформаций тела. Закон Гука.
6. Механическая работа. Работа силы тяжести, силы упругости, силы трения
7. Кинетическая и потенциальная энергия тела. Механическая энергия. Закон сохранения механической энергии
8. Условие равновесия тел, имеющих точку .Плечо силы. Момент силы.
9. Законы Ньютона
10. Давление газа, жидкости и твердых тел
11. Основные положения МКТ и их опытное доказательство
12. Молярная масса, количество вещества, число молекул
13. Уравнение Менделеева – Клапейрона
14. Изопроцессы ( изотермический, изобарный , изохорный)
15. Работа газа. Внутренняя энергия идеального газа
16. Способы изменения внутренней энергии газа
17. Тепловые явления. Первый закон термодинамики
18. Устройство и принцип действия двигателя внутреннего сгорания
19. Два рода электрических зарядов. Взаимодействие заряженных тел. Закон Кулона.

20. Электрическое поле. Напряженность и напряжение электрического поля
21. Работа в электрическом поле по перемещению электрического заряда
22. Условие существования электрического тока. Закон Ома для участка цепи
23. Сила тока, напряжение, сопротивление. Единицы измерения этих величин
24. Электрическая цепь. Закон Ома для замкнутой цепи.
25. Виды источников тока. Электродвижущая сила источника тока
26. Работа и мощность электрического тока
27. Последовательное и параллельное соединение проводников.
28. Понятие о емкости. Конденсаторы.
29. Явление электромагнитной индукции. Закон электромагнитной индукции
30. Получение переменного тока. Генератор переменного тока.
31. Передача электрической энергии. Трансформатор( устройство и принцип действия)
32. Преломление света. Законы преломления света.
33. Строение атома. опыты Резерфорда. Постулаты Бора.
34. Явление радиоактивности. Правило смещения.
35. Строение атомного ядра. Ядерные силы
36. Цепные ядерные реакции. Устройство и принцип действия атомного реактора
37. Дефект масс. Энергия связи атомных ядер

## КОНТРОЛЬНО-ОЦЕНОЧНЫЙ ТЕСТ

### Вариант 1

1. На рисунке приведен график зависимости скорости движения тела от времени. График соответствует:

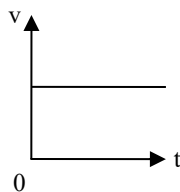

- А) прямолинейному равномерному движению
  - В) равнозамедленному движению
  - С) равноускоренному движению
  - Д) ускоренному движению
  - Е) замедленному движению
2. Тело движется со скоростью 10 м/с. Вычислите путь, пройденный за 20 с?
- А) 0,2 м    В) 20 м    С) 2 км  
 Д) 200 м    Е) 2 м
3. Каким выражением определяется центростремительное ускорение тела движущегося по окружности радиуса R с периодом вращения T?
- А)  $\frac{2\pi R^2}{T^2}$     В)  $\frac{4\pi^2 R}{T^2}$     С)  $\frac{4\pi^2 R^2}{T}$   
 Д)  $\frac{4\pi^2 R}{T}$     Е)  $\frac{2\pi R}{T}$
4. Материальная точка, двигаясь равномерно по окружности за 10 с совершает 50 оборотов. Вычислите период обращения?
- А) 5 с    В) 0,2 с    С) 2 с  
 Д) 500 с    Е) 200 с
5. Какая из формул выражает третий закон Ньютона?
- А)  $\vec{F}_{12} = -\vec{F}_{21}$     В)  $\vec{F}_{12} = \vec{F}_{21}$     С)  $\vec{F}_{12} = \sqrt{\vec{F}_{21}}$   
 Д)  $\vec{F}_{12} = 2\vec{F}_{21}$     Е)  $\vec{F}_{12} = \frac{\vec{F}_{21}}{2}$
6. Каким прибором измеряют силу?
- А) динамометр    В) манометр    С) барометр

Д) ареометр    Е) психрометр

7. Каким выражением определяется сила тяжести (F-сила тяжести, m-масса тела, g-ускорение свободного падения)?

A)  $\vec{F} = \frac{g}{m}$     B)  $\vec{F} = \frac{m\vec{g}}{2}$     C)  $\vec{F} = \frac{m}{g}$

D)  $\vec{F} = m\vec{g}$     E)  $\vec{F} = \frac{m^2\vec{g}}{2}$

8. Период колебаний математического маятника определяется выражением?

A)  $\frac{1}{2\pi} \sqrt{\frac{g}{\lambda}}$     B)  $\frac{1}{\pi} \sqrt{\frac{g}{\lambda}}$     C)  $2\pi \sqrt{\frac{g}{\lambda}}$

D)  $\frac{1}{2\pi} \sqrt{\frac{\lambda}{g}}$     E)  $\sqrt{\frac{\lambda}{g}}$

9. Какова единица длины волны в СИ?

A) Вебер    B) сек    C) метр

D) Герц    E) Тесла

10. Каким выражением определяется ёмкостное сопротивление в цепи переменного тока?

A)  $\frac{1}{\omega C}$     B)  $\omega L$     C)  $\frac{1}{\omega^2 C}$

D)  $\frac{1}{\omega C^2}$     E)  $\frac{1}{\omega L}$

11. Как изменится индуктивное сопротивление, если 2 раза увеличить частоту переменного тока и индуктивность катушки?

A) увеличится в 2 раза    B) уменьшится в 2 раза

C) увеличится в 4 раза    D) уменьшится в 4 раза

E) не изменится

12. Уравнение Менделеева-Клапейрона:

A)  $pV = \frac{m}{M} RT$     B)  $p = \frac{m}{M} RTV$

C)  $pV = \frac{m}{M} \kappa T$     D)  $pV = \frac{M}{m} RT$

E)  $pV = RT$

13. Размерность постоянной Больцмана:

A) Дж/К    B) Дж/моль·К

C) моль·К/Дж    D) моль·К

E) безразмерная величина

14. Какой температуре в шкале Цельсия соответствует температура 250К?

A) -23°C    B) -523°C    C) 23°C

D) 523°C    E) -27°C

15. Закон Ома для участка цепи:

A)  $I = \frac{\varepsilon}{R+r}$     B)  $I = \frac{U}{R}$     C)  $I = \frac{P}{U}$

D)  $I = \frac{A}{Ut}$     E)  $I = \frac{\varepsilon q}{Ut}$

16. Определите сопротивление двух последовательно соединённых проводников с R=4 Ом каждый.

A) 6 Ом    B) 8 Ом    C) 4 Ом

D) 10 Ом    E) 2 Ом

17. Вычислите силу тока на участке цепи с R=6 Ом при напряжении в 12 В.

A) 72 А    B) 2 А    C) 6 Ом

D) 12 А    E) 0,5 А

18. Сопротивление проводника:

A)  $R = \rho \frac{\lambda}{S}$     B)  $R = \rho \frac{S}{\lambda}$     C)  $R = \rho \lambda S$

D)  $R = \frac{\lambda}{S}$       E)  $R = \frac{\rho}{S\lambda}$

19. Цепь состоит из  $n$  одинаковых проводников, соединенных последовательно. Чему равно полное сопротивление цепи?

A)  $nR$     B)  $\frac{n}{R}$       C)  $\frac{R}{n}$     D)  $(n-1)R$     E)  $\frac{R}{n+1}$

20. Силы Лоренца:

A)  $F = qBv \sin \alpha$     B)  $F = k \frac{q_1 q_2}{r^2}$

C)  $F = G \frac{m_1 m_2}{r^2}$     D)  $F = \mu mg$

E)  $F = JB \sin \alpha$

21. Основными носителями заряда в проводниках является:

- A) свободные электроны
- B) броуновские частицы
- C) молекулы идеального газа
- D) нейтральные молекулы
- E)  $\alpha$ -частицы

22. Количество теплоты, выделившейся в проводнике, при протекании по нему электрического тока вычисляют по формуле:

A)  $Q = C\Delta T$     B)  $Q = cm\Delta T$     C)  $Q = \frac{3}{2}kT$

D)  $Q = I^2 R t$     E)  $Q = \Delta U + A$

23. Каким световым явлением объясняется разноцветная окраска тонкой мыльной пленки?

- A) дифракцией      B) интерференцией
- C) поляризацией    D) отражением
- E) преломлением

24. Какое явление подтверждает корпускулярное свойство электромагнитного излучения?

- A) интерференция    B) фотоэффект
- C) дифракция      D) поляризация
- E) дисперсия

25. Закон радиоактивного распада ( $t$ -время,  $T$ -период полураспада,  $N_0$ -начальное число ядер):

A)  $N = N_0 2^{-\frac{t}{T}}$       B)  $N = N_0 2^{\frac{t}{T}}$

**26. Периодические изменения заряда, силы тока, напряжения называются**

- A) механическими колебаниями
- B) электромагнитными колебаниями
- C) свободными колебаниями
- D) вынужденными колебаниями

**27. Резонанс в колебательном контуре возникает, если**

- A) частота внешнего напряжения совпадает с собственной частотой
- B) амплитуда внешнего напряжения совпадает с собственной частотой
- C) фаза внешнего напряжения совпадает с собственной частотой
- D) период колебания внешнего напряжения совпадает с собственной частотой

**28. Колебательный контур состоит**

- A) конденсатора и резистора
- B) конденсатора и лампы
- C) конденсатора и катушки индуктивности
- D) конденсатора и вольтметра

**29. Если сопротивление колебательного контура равно нулю, то полная энергия электромагнитного поля**

- A) меняется
- B) равна нулю
- C) не меняется
- D) увеличивается

**30. Устройство, которое повышает или понижает напряжение, называется**

А) генератором) В) конденсатором С) трансформатором Д) колебательным контуром

**31. Примером автоколебательной системы является**

А) колебательный контур В) математический маятник С) генератор на транзисторе  
Д) физический маятник

**32. Если в цепи имеется конденсатор, то колебания силы тока**

А) совпадают по фазе с колебаниями напряжения В) отстают по фазе на  $\pi/2$  от колебаний напряжения  
С) опережают по фазе на  $\pi/3$  колебания напряжения Д) опережают по фазе на  $\pi/2$  колебания напряжения

**33. Индуктивное сопротивление зависит от**

А) фазы В) амплитуды С) частоты) Д) ёмкости конденсатора

**34. Если  $K_1$ , то трансформатор**

А) понижающий В) повышающий С) электрический Д) не повышает и не понижает

**35. Величина, равная квадратному корню из среднего значения квадрата силы тока, называется**

А) действующим значением напряжения В) действующим значением силы тока С) мгновенным значением силы тока  
Д) амплитудным значением силы тока

**36. Резонанс в колебательном контуре- это**

А) резкое возрастание амплитуды вынужденных колебаний силы тока В) резкое уменьшение амплитуды вынужденных колебаний силы тока  
С) резкое возрастание частоты вынужденных колебаний силы тока Д) резкое возрастание периода вынужденных колебаний силы тока

**37. Скорость изменения энергии магнитного поля по модулю равна**

А) нулю В) скорости изменения энергии электрического поля С) скорости перезарядки конденсатора  
Д) скорости движения электронов в проводнике

**38. Если в цепи имеется катушка индуктивности, то колебания силы тока**

А) отстают по фазе на  $\pi/8$  от колебаний напряжения В) совпадают по фазе с колебаниями напряжения  
С) опережают по фазе на  $\pi/3$  колебания напряжения Д) отстают по фазе на  $\pi/2$  от колебаний напряжения

**39. Устройство, которое преобразует энергию того или иного вида в электрическую, называется**

А) трансформатором В) генератором С) конденсатором Д) колебательным контуром

**40. Ёмкостное сопротивление зависит от**

А) индуктивности катушки В) фазы С) амплитуды Д) частоты и ёмкости конденсатора

**41. Переменный электрический ток- это**

А) вынужденные электромагнитные колебания В) свободные электромагнитные колебания С) затухающие электромагнитные колебания  
Д) механические колебания

**42. В колебательном контуре энергия электрического поля конденсатора периодически превращается**

А) в энергию магнитного поля тока В) в энергию электрического поля С) в механическую энергию  
Д) в световую энергию

**43. Колебания в цепи под действием внешней периодической ЭДС называются**

А) механическими В) электромагнитными С) свободными Д) вынужденными

#### 44. Основные элементы автоколебательной системы

А) источник энергии, колебательная система, клапан, обратная связь В) источник энергии, колебательная система, клапан, резистор С) транзистор, колебательная система, клапан, обратная связь Д) транзистор, колебательная система

#### 45. В проводнике с активным сопротивлением колебания силы тока

А) отстают по фазе на  $\pi/2$  от колебаний напряжения В) совпадают по фазе с колебаниями напряжения С) опережают по фазе на  $\pi/2$  колебания напряжения Д) опережают по фазе на  $\pi/6$  колебания напряжения

#### 46. Колебания, возникающие в системе без воздействия на неё внешних периодических сил, называются

А) гармоническими В) вынужденными С) автоколебаниями Д) свободными

#### 47. В катушке с индуктивностью 68 мГн сила тока 3,8 А исчезает за 0,012 с. ЭДС самоиндукции равна

21,5 В  $\approx$  0,21 В. Е)  $\approx$  3,1 В. Д)  $\approx$  0,67 В. С)  $\approx$  0. В)  $\approx$  А)

#### 48. Значение силы тока задано уравнением: $i = 8,5 \sin(314t + 0,651)$ . Определите действующее значение силы тока

0,651 А.  $\approx$  314 А. Е)  $\approx$  6 А. Д)  $\approx$  3,14 А. С)  $\approx$  8,5 А. В)  $\approx$  А)

#### 49. Скорость изменения силы тока в катушке индуктивностью 3,5 Гн, если в ней возбуждается ЭДС самоиндукции 105 В, равна А) 0,03 А/с. В) 30 А/с. С) 15 А/с. Д) 367,5 А/с. Е) 45 А/с.

#### 50. Закон электромагнитной индукции имеет вид:

А)  $e_i = B \times S \times w \times \sin w \times t$ . В)  $e_i = I \times R$ . С)  $\epsilon_i = -\frac{\Delta\Phi}{\Delta t}$  Д)  $e = I \times (R + r)$ . Е)  $\epsilon_{is} = -L \frac{\Delta I}{\Delta t}$ .

#### Практическая часть

1. Средняя скорость тела за 20 с движения составила 4 м/с. Средняя скорость этого же тела за последние 4 с движения составила 10 м/с. Определите среднюю скорость тела за первые 16 с движения.

2. Дана схема на рисунке. Найти: 1) силу тока в неразветвлённой части цепи.

2) силу тока в амперметре.

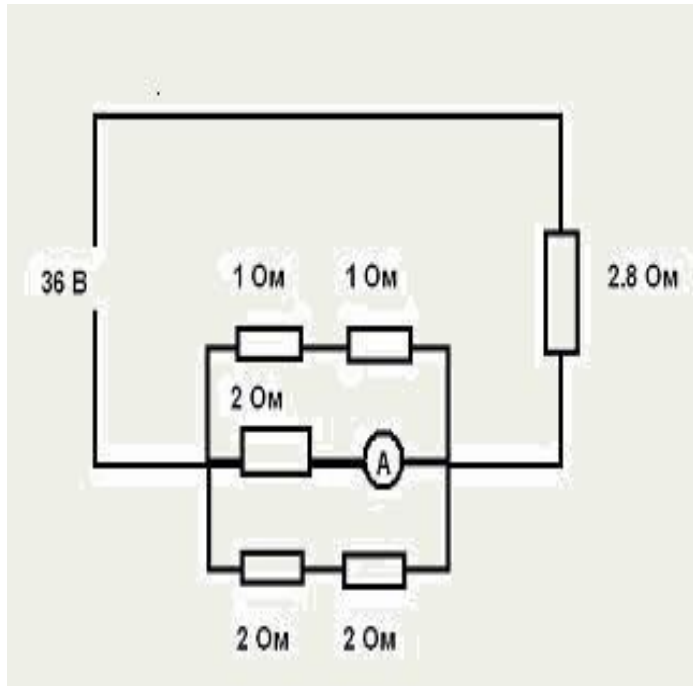

3. Кусок свинца массой 1 кг имеет температуру  $0^{\circ}\text{C}$ . Какое количество теплоты надо сообщить, чтобы он расплавился наполовину? ( $c_{\text{св}} = 140 \text{ Дж/кг}\cdot^{\circ}\text{C}$ ,  $\lambda_{\text{св}} = 2,5 \cdot 10^4 \text{ Дж/кг}$ ,  $t_{\text{пл}} = 327^{\circ}\text{C}$ ) Теплообменом с окружающей средой пренебречь.

### Вариант 2

1. Каким выражением определяется центростремительное ускорение тела движущегося по окружности радиуса  $R$  с периодом вращения  $T$ ?

- A)  $\frac{2\pi R^2}{T^2}$     B)  $\frac{4\pi^2 R}{T^2}$     C)  $\frac{4\pi^2 R^2}{T}$   
 D)  $\frac{4\pi^2 R}{T}$     E)  $\frac{2\pi R}{T}$

2. Материальная точка двигаясь равномерно по окружности за 10 с совершает 50 оборотов. Вычислите частоту обращения.

- A)  $5 \text{ с}^{-1}$     B)  $0,2 \text{ с}^{-1}$     C)  $2 \text{ с}^{-1}$   
 D)  $500 \text{ с}^{-1}$     E)  $200 \text{ с}^{-1}$

3. Какая из формул выражает третий закон Ньютона?

- A)  $\vec{F}_{12} = -\vec{F}_{21}$     B)  $\vec{F}_{12} = \vec{F}_{21}$     C)  $\vec{F}_{12} = \sqrt{\vec{F}_{21}}$   
 D)  $\vec{F}_{12} = 2\vec{F}_{21}$     E)  $\vec{F}_{12} = \frac{\vec{F}_{21}}{2}$

4. «Силы действия и противодействия всегда равны по величине и противоположны по направлению». Какой это закон?

- A) закон всемирного тяготения  
 B) третий закон Ньютона  
 C) второй закон Ньютона  
 D) закон Ампера  
 E) закон Кулона

5. Указать формулу силы трение.

- A)  $F = \frac{\mu g}{m}$     B)  $F = \mu \frac{mg}{2}$     C)  $F = \frac{\mu m}{g}$   
 D)  $F = \frac{mg}{\mu}$     E)  $F = \mu mg$

6. Частота колебаний математического маятника определяется выражением?

- A)  $\frac{1}{2\pi} \sqrt{\frac{g}{\lambda}}$       B)  $\frac{1}{\pi} \sqrt{\frac{g}{\lambda}}$       C)  $2\pi \sqrt{\frac{\lambda}{g}}$   
 D)  $\frac{1}{2\pi} \sqrt{\frac{\lambda}{g}}$       E)  $\sqrt{\frac{\lambda}{g}}$

7. Каким выражением определяется длина волны ( $\lambda$ -длина волны,  $T$ -период колебаний,  $v$ -скорость волны)?

- A)  $\lambda = \frac{v}{T}$       B)  $\lambda = vT$       C)  $\lambda = vT^2$   
 D)  $\lambda = \frac{Tv}{2}$       E)  $\lambda = \frac{T}{v}$

8. Какова единица длины волны в СИ?

- A) Вебер      B) сек      C) метр  
 D) Герц      E) Тесла

9. Как изменится индуктивное сопротивление, если 2 раза увеличить частоту переменного тока и индуктивность катушки?

- A) увеличится в 2 раза      B) уменьшится в 2 раза  
 C) увеличится в 4 раза      D) уменьшится в 4 раза  
 E) не изменится

10. Как изменится индуктивное сопротивление, если частоту переменного тока уменьшить в 2 раза, а индуктивность увеличить в 8 раз?

- A) увеличится в 2 раза      B) уменьшится в 2 раза  
 C) увеличится в 4 раза      D) уменьшится в 4 раза  
 E) не изменится

11. Какой температуре в шкале Кельвина соответствует температура  $-17^{\circ}\text{C}$ ?

- A) 256K      B)  $-256\text{K}$       C) 290K  
 D)  $-280\text{K}$       E)  $-290\text{K}$

12. Вычислите число молекул в трёх молях вещества ( $N_A = 6 \cdot 10^{23} \text{ мол}^{-1}$ ).

- A)  $1,8 \cdot 10^{24}$       B)  $2 \cdot 10^{23}$       C)  $0,5 \cdot 10^{24}$   
 D)  $9,0 \cdot 10^{24}$       E)  $1,8 \cdot 10^{23}$

13. Закон Ома для полной цепи:

- A)  $I = \frac{\varepsilon}{R+r}$       B)  $I = \frac{U}{R}$       C)  $I = \frac{P}{U}$   
 D)  $I = \frac{A}{Ut}$       E)  $I = \frac{\varepsilon}{Ut}$

14. Сила тока на участке цепи равна 2А, а напряжение 12В. Определите сопротивление участка.

- A) 6 Ом      B) 2 Ом      C) 12 Ом  
 D) 24 Ом      E) 36 Ом

15. Сила тока на участке цепи 2А, а напряжение 12В. Определите сопротивление участка.

- A) 6 Ом      B) 2 Ом      C) 12 Ом  
 D) 24 Ом      E) 36 Ом

16. Ом является единицей:

- A) силе тока      B) напряжению тока  
 C) сопротивлению      D) интенсивности  
 E) потенциалу

17. Ампер является единицей:

- A) силе тока      B) силе тока      C) плотности  
 D) давлению      E) энергии

18. Какая среда является хорошим проводником?

- A) плазма      B) стеклянная палочка  
 C) дистиллированная вода      D) вакуумный диод  
 E) эбонитовая палочка

19. Какую силу вычисляют по формуле  $F = qBv \sin \alpha$  ?

- A) силу Архимеда      B) силу в тяжести

- С) силу трения      Д) силу упругости  
Е) силу Лоренца

20. Вольтметром измеряют:

- А) давление      В) силу      С) силу тока  
Д) напряжение      Е) плотность

21. Закон Джоуля – Ленца:

- А)  $F = k \frac{q_1 q_2}{r^2}$       В)  $F = G \frac{m_1 m_2}{r^2}$       С)  $I = \frac{U}{R}$   
Д)  $Q = I^2 R t$       Е)  $Q = \Delta U + A$

22.  $Q = I^2 R t$  закон:

- А) закон Архимеда      В) закон Кулона  
С) закон Ньютона      Д) закон Паскаля  
Е) закон Джоуля-Ленца

23. Каким световым явлением объясняется получение колец Ньютона?

- А) дифракцией      В) интерференцией  
С) поляризацией      Д) отражением  
Е) преломлением

24. Какие из ниже приведенных явлений объясняются на основе волновой теории света?

1. интерференция    2. фотоэффект    3. дифракция

- А) 1 и 3      В) 2 и 3      С) 2 и 3  
Д) 1, 2 и 3      Е) только 1

25.  $\beta$ - лучи при радиоактивном распаде есть:

- А) поток электронов      В) поток протонов  
С) поток нейтронов      Д) поток  $\alpha$  - частиц  
Е) поток  $\gamma$ - лучей

26. **Равномерное изменение силы тока на 0,6А за время 0,1с порождает ЭДС самоиндукции 2,1В. Индуктивность катушки равна** А) 3 Гн. В)  $3 \times 10^5$  Гн. С) 35 Гн. Д) 3,5 Гн. Е) 0,35 Гн.

27. **Изменение тока в антенне радиопередатчика происходит по закону:  $i = 0,3 \sin 15 \cdot 10^5 t$ . Найти длину излучаемой электромагнитной волны.**

- А)  $0,6 \approx \lambda$     В)  $1,2 \approx \lambda$     С)  $0,6 \approx \lambda$     Д)  $0,4 \approx \lambda$     Е)  $3 \lambda$  м.

28. **Напряжение в цепи переменного тока изменяется по закону:  $u = 110 \cos 50 \pi t$ . Определите период колебаний напряжения.**

- А) 3,14 с.    В) 0,04 с.    С) 50 с.    Д) 110 с.    Е) 157 с.

29. **Индукционный ток своим магнитным полем**

А) Противодействует тому изменению магнитного потока, которым он вызван.

В) Действует на электрические заряды.    С) Увеличивает магнитный поток.    Д) Порождает электростатическое поле.

Е) Ускоряет элементарные частицы.

30. **Если в идеальном колебательном контуре к конденсатору подключить параллельно конденсатор такой же емкости, то собственная частота колебаний в контуре**

А) не изменится. В) уменьшится в 2 раза. С) увеличится в 2 раза. D) увеличится  $\sqrt{2}$  раз. E) уменьшится в  $\sqrt{2}$  раз.

**31. Первая автоколебательная система**

А) Маятниковые часы. В) Закрытый колебательный контур. С) Открытый колебательный контур. D) Вибратор Герца.

E) Камера Вильсона.

**32. Вращающаяся часть генератора имеет специальное название** А) сердечник. В) ротор. С) электромагнит. D) статор. E) обмотка.

**33. Магнитный поток, возникающий в катушке с индуктивностью 0,2 мГн при силе тока 10 А, равен**

А) 50 мВб В) 2 мВб С) 0,02 мВб D) 2 Вб E) 50 Вб

**34. Формула, связывающая период и частоту колебаний.** А)  $\omega = 2\pi n$ . В)  $T = 2\pi\sqrt{\frac{l}{g}}$ . С)  $\omega = \frac{2\pi}{T}$ . D)  $T = \frac{1}{\nu}$ . E)  $T = 2\pi\sqrt{\frac{m}{k}}$ .

**35. Прием сигнала колебательным контуром радиоприемника основан на**

А) Превращении энергии. В) Модуляции. С) Законе сохранения энергии. D) Детектировании. E) Явлении резонанса.

**36. Энергия при свободных колебаниях в колебательном контуре через 1/8 периода после начала разрядки конденсатора сосредоточена**

А) Энергия равна нулю В) В катушке. С) В подводящих проводниках. D) В конденсаторе и катушке. E) В конденсаторе.

**37. Процесс детектирования высокочастотных колебаний состоит**

А) Выделении из модулированных колебаний высокой частоты низкочастотных колебаний.

В) В усилении принимаемого сигнала.

С) В сложении высокочастотных и низкочастотных колебаний.

D) В усилении плотности потока излучения.

E) В передаче низкочастотных колебаний на большие расстояния.

**38. Резонансная частота  $\nu_0$  в контуре из катушки индуктивностью 4 Гн и конденсатора электроемкостью 9 Ф равна**

А)  $\frac{1}{12}$  Гц. В)  $\frac{1}{6}$  Гц. С) 12р Гц. D)  $\frac{1}{12\pi}$  Гц. E)  $\frac{1}{6\pi}$  Гц.

**39. Формула для определения энергии магнитного поля:**

А)  $W=mgh$ . В)  $W = \frac{q^2}{2C}$ . С)  $W = \frac{CU^2}{2}$ . D)  $W = \frac{m\vartheta^2}{2}$ . E)  $W = \frac{LI^2}{2}$ .

**40. Амплитуда гармонических колебаний - это**

- А) Смещение от положения равновесия. В) Время одного полного колебания. С) Величина, зависящая от частоты.  
D) Количество колебаний в единицу времени. E) Максимальное смещение от положения равновесия.

**41. В автоколебательной системе транзистор играет роль**

- А) колебательной системы. В) преобразования энергии. С) клапана. D) источника энергии. E) обратной связи.

**42. При увеличении индуктивности катушки в 4 раза частота колебаний в контуре**

- А) Уменьшится в 2 раза. В) Увеличится в 2 раза. С) Увеличится в 4 раза. D) Не изменяется. E) Уменьшится в 4 раза.

**43. При отключении катушки с сопротивлением 5 Ом и индуктивностью**

0,1 Гн от цепи постоянного тока выделяется 0,2 Дж энергии. Напряжение на концах этой катушки было равно

- А) 30 В. В) 20 В. С) 10 В. D) 15 В. E) 25 В.

**44. Динамик подключен к выходу генератора электрических колебаний с частотой 170 Гц. При скорости звука в воздухе 340 м/с длина звуковой волны равна**

- А) 57800 м. В) 28900 м. С) 0,5 м. D) 1 м. E) 2 м.

**45. Полная энергия колебательного контура определяется по формуле**

- А)  $W = \frac{m v^2}{2}$  . В)  $W = \frac{CU^2}{2}$  . С)  $W = \frac{q^2}{2C}$  . D)  $W = \frac{LI^2}{2}$  . E)  $W = \frac{LI^2}{2} + \frac{q^2}{2C}$  .

**46. Чтобы энергия магнитного поля катушки индуктивностью 0,5 Гн оказалась равной 1 Дж, сила тока должна быть равна**

- А) 4 А. В) 1 А. С) 8 А. D) 2 А. E) 6 А.

**47. Индуктивность катушки колебательного контура увеличивалась в 4 раза. При этом период колебаний**

- А) Увеличится в 4 раза. В) Уменьшится в 2 раза. С) Не изменится. D) Уменьшится в 4 раза. E) Увеличится в 2 раза.

**48. Циклическая частота колебаний в колебательном контуре определяется формулой**

- А)  $\omega = \frac{1}{\sqrt{LC}}$  . В)  $\omega = \frac{X_L}{L}$  . С)  $\nu = \frac{1}{T}$  . D)  $\omega = \frac{2\pi}{T}$  . E)  $\omega = 2\pi$

**49. В сеть переменного тока с действующим значением напряжения  $U_d = 120$  В последовательно включены резистор сопротивлением  $R = 14$  Ом и катушка индуктивностью  $L = 40$  мГн. Определите частоту  $\nu$  тока, если его амплитуда  $I = 6,0$  А.**

- А). 1 Гц В). 10 Гц С). 100 Гц D). 10 кГц E). 1 кГц

50. Определите количество теплоты, которое выделится за промежуток времени  $\Delta t = 1,0$  мин в нагревательном элементе электрической плитки с активным сопротивлением  $R = 40$  Ом, если плитка включена в сеть переменного тока, напряжение которого, измеренное в вольтах, изменяется со временем по закону  $U(t) = 180\sin\omega t$ .

- А) 43,2 кДж В). 24,3 кДж.С). 34,2 кДж D). 42,3 кДж E). 23,4 кДж

Практические задачи:

1. Машина, двигаясь со скоростью  $v_0 = 72$  км/ч, начинает тормозить и останавливается через  $t_0 = 10$  с. Считая ускорение машины постоянным, определите тормозной путь  $S$  машины и среднюю скорость  $v_{\text{ср}}$  машины за первую половину времени торможения.

2. Эскалатор метро поднимает стоящего на нем пассажира за 1 мин. Если же человек будет идти по остановившемуся эскалатору, на подъем уйдет 3 мин. Сколько времени понадобится на подъем, если человек будет идти по движущемуся вверх эскалатору?

3. В ящик массой  $M$ , подвешенный на тонкой нити, попадает пуля массой  $m$ , летевшая горизонтально со скоростью  $v_0$ , и застревает в нем. На какую высоту  $H$  поднимается ящик после попадания в него пули?

Ответы к тесту:

	1	2	3	4	5	6	7	8	9	10	11	12	13	14	15	16	17	18	19	20	21	22	23	24	25
<b>1в</b>	а	д	д	в	а	а	д	е	с	а	е	а	а	в	в	в	в	а	а	а	а	д	в	в	а
	26	27	28	29	30	31	32	33	34	35	36	37	38	39	40	41	42	43	44	45	46	47	48	49	50
	В	А	С	С	С	С	Д	С	А	Д	А	В	Д	В	Д	А	А	Д	А	В	Д	Е	С	В	С
	1	2	3	4	5	6	7	8	9	10	11	12	13	14	15	16	17	18	19	20	21	22	23	24	25
<b>2в</b>	д	в	а	в	е	а	а	с	е	д	е	а	в	а	а	с	а	-	е	д	д	е	в	а	с
	26	27	28	29	30	31	32	33	34	35	36	37	38	39	40	41	42	43	44	45	46	47	48	49	50
	Е	В	В	А	Е	А	В	В	Д	Е	Д	А	Д	Е	Е	С	А	В	Е	Е	Д	Е	А	С	В

Ответы, указания, решения к задачам.

1. Средняя скорость тела за 20с движения составила 4 м/с. Средняя скорость этого же тела за последние 4 с движения составила 10 м/с. Определите среднюю скорость тела за первые 16 с движения.

Вариант решения.

Весь путь, пройденный телом, равен  $4 \cdot 20 = 80$  м. Из них  $4 \cdot 10 = 40$  м тело прошло за последние 4с. За первые 16 с тело прошло  $80 - 40 = 40$  м. Значит средняя скорость за первые 16 с равна  $40 : 16 = 2,5$  м/с.

Критерии оценивания:

- Написано или видно из работы, что средняя скорость равна отношению пройденного пути к промежутку времени : 2балла.
- Найден весь путь, пройденный телом : 1 балл.
- Найден путь, пройденный телом за последние 4с : 1 балл.
- Найден путь, пройденный телом за первые 16с : 1 балл.

• Найдена средняя скорость за первые 16с : 1 балл.

Максимальное количество баллов- 6.

2. Дана схема на рисунке. Найти: 1) силу тока в неразветвлённой части цепи.  
2) силу тока в амперметре.

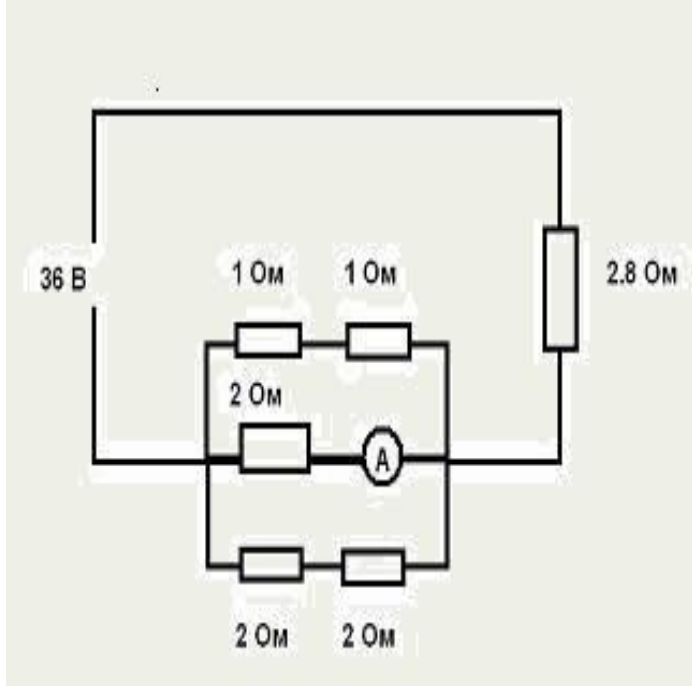

*Вариант решения*

1) Для последовательного соединения:  $R=R_1 + R_2$ .

Сопротивление верхнего участка  $1+1=2$  Ом, нижнего участка  $2+2=4$  Ом.

Для параллельного соединения:  $1/R=1/R_1+1/R_2$ .

Сопротивление верхнего и среднего  $(2 \cdot 2)/(2+2)=1$  Ом, с учётом нижнего участка  $(4 \cdot 1)/(4+1)=0,8$  Ом.

Сопротивление всей цепи  $0,8+2,8=3,6$  Ом. Сила тока в

неразветвлённой части цепи  $I=U/R=36В/3,6 Ом=10 А$ .

2) Напряжение на параллельно включенных участках  $36В - 10А \cdot 2,8 Ом = 8 В$ . Сила тока через амперметр равна:  $8В$  на средней ветви разделить на  $2 Ом$  сопротивления средней ветви, т.е.  $4 А$ . Ответ:  $10А$ ;  $4А$

**Критерии оценивания:**

- Найдено сопротивление верхнего и нижнего участков – 2 балла
- Найдено общее сопротивление параллельно включенных участков – 2 балла
- Найдено общее сопротивление всей цепи – 2 балла
- Найдена сила тока в неразветвлённой части цепи – 1 балл
- Найдено напряжение на параллельно включенных участках – 2 балла
- Найдена сила тока в амперметре – 1 балл

Максимальное количество баллов- 10.

3. Кусок свинца массой 1 кг имеет температуру  $0^{\circ}C$ . Какое количество теплоты надо сообщить, чтобы он расплавился наполовину? ( $c_{св} = 140$  Дж/кг $\cdot^{\circ}C$ ,  $\lambda_{св} = 2,5 \cdot 10^4$  Дж/кг,  $t_{пл} = 327^{\circ}C$ ) Теплообменом с окружающей средой пренебречь.

*Вариант решения*

$$Q = Q_1 + Q_2 ;$$

$$Q_1 = cm(t_2 - t_1) = 140 \cdot 1 \cdot (327 - 0) = 45780 \text{ Дж} ;$$

$$Q_2 = \lambda \cdot m/2 = 2,5 \cdot 10^4 \cdot 1/2 = 12500 \text{ Дж} ;$$

$$Q = 45780 + 12500 = 58280 \text{ Дж.}$$

**Критерии оценивания:**

- Записаны формулы нагревания и плавления для данного случая: 2 балла;
  - Правильно выполнены вычисления, найдено количество теплоты  $Q_1$ : 2 балла;
  - Правильно выполнены вычисления, найдено количество теплоты  $Q_2$ : 2 балла;
  - Правильно выполнены вычисления, найдено количество теплоты  $Q$ : 2 балла.
- Максимальное количество баллов- 10.

## 2 вариант

4. Машина, двигаясь со скоростью  $v_0 = 72$  км/ч, начинает тормозить и останавливается через  $t_0 = 10$  с. Считая ускорение машины постоянным, определите тормозной путь  $S$  машины и среднюю скорость

$v_{\text{ср}}$  машины за первую половину времени торможения.

Пусть  $a$  – ускорение торможения машины. Так как машина останавливается за время  $t_0$ , то из условия  $v_k = v_0$

$$-at_0 = 0, \text{ найдем ускорение } a = \frac{v_0}{t_0}.$$

$$\text{Тормозной путь машины } S = \frac{v_0 t_0}{2} = 100 \text{ м.}$$

За первую половину времени  $t_1 = \frac{t_0}{2}$  машина пройдет путь  $S_1 = v_0 t_1 - \frac{at_1^2}{2} = \frac{3v_0 t_1}{8}$ . На этом участке средняя

$$v_{\text{ср}} = \frac{S_1}{t_1} = \frac{3v_0}{4} = 54 \frac{\text{км}}{\text{ч}}.$$

скорость машины равна

### Критерии оценивания:

- Описаны все вновь вводимые в решении буквенные обозначения физических величин: **2 балла**;
- записано уравнение скорости для равноускоренного движения в общем виде: **1 балл**;
- выразили ускорение: **1 балл**;
- записали формулу для расчета тормозного пути: **1 балл**;
- проведены необходимые математические преобразования и расчёты, приводящие к правильному числовому ответу  $S=100$  м; **1 балл**;
- записали формулу для расчета пройденного пути за первую половину времени: **2 балла**;
- представлен правильный ответ с указанием единиц измерения искомой величины: **2 балла**.

**5. Эскалатор метро поднимает стоящего на нем пассажира за 1 мин. Если же человек будет идти по остановившемуся эскалатору, на подъем уйдет 3 мин. Сколько времени понадобится на подъем, если человек будет идти по движущемуся вверх эскалатору?**

*Решение.*

1)  $l$  – длина эскалатора,  $v_1$  – скорость эскалатора,  $v_2$  – скорость пассажира (эскалатор неподвижен),  $t_1$  – время подъема пассажира на движущемся эскалаторе,  $t_2$  – время подъема человека по неподвижному эскалатору,  $t$  – время подъема движущегося пассажира по движущемуся эскалатору.

2) Составим уравнения движения для этих случаев:  $l = v_1 t_1$ ;  $l = v_2 t_2$ ;  $l = (v_1 + v_2) t$ .

3) Решая эту систему уравнений, получим:  $t = \frac{t_1 t_2}{t_1 + t_2}$

4)  $t = 45$  с.

*Критерии оценивания:*

- ✓ Составление уравнения движения для пассажира на движущемся эскалаторе – 1 балл
- ✓ Составление уравнения движения для пассажира, движущегося на неподвижном эскалаторе – 1 балл
- ✓ Составление уравнения движения для движущегося пассажира, на движущемся эскалаторе – 2 балла
  - ✓ Решение системы уравнений, нахождение времени движения для движущегося пассажира на движущемся эскалаторе (вывод расчетной формулы в общем виде без промежуточных вычислений) – 4 балла
  - ✓ Математические расчеты – 1 балл

**6. В ящик массой  $M$ , подвешенный на тонкой нити, попадает пуля массой  $m$ , летевшая горизонтально со скоростью  $v_0$ , и застревает в нем. На какую высоту  $H$  поднимается ящик после попадания в него пули?**

*Решение.*

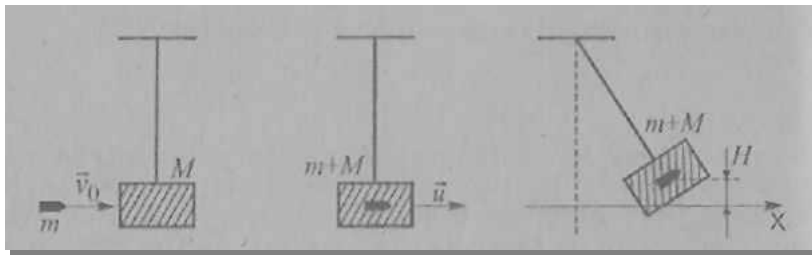

1) Рассмотрим систему: ящик-нить-пуля. Эта система является замкнутой, но в ней внутренняя неконсервативная сила трения пули о ящик, работа которой не равна нулю, следовательно, механическая энергия системы не сохраняется.

Выделим три состояния системы:

- ✓ Первое – пуля движется со скоростью  $v_0$ , ящик покоится.
- ✓ Второе - пуля застряла в ящике, ящик вместе с ней приобретает некоторую скорость  $u$ ; нить вертикальна, т.к. время соударения мало.
- ✓ Третье – ящик с пулей внутри поднялся на высоту  $H$ ; его скорость равна нулю.

2) При переходе системы из 1 состояния во 2 ее механическая энергия не сохраняется.

Поэтому во втором состоянии применяем закон сохранения импульса в проекции на ось  $X$ :  $p_{до} = p_{после}$

$$mv_0 = (M + m)u \Rightarrow u = \frac{mv_0}{M + m}.$$

3) Закон сохранения энергии при переходе системы из второго в третье состояние:

$$\frac{(M + m)u^2}{2} = (m + M)gH.$$

4) Решая систему уравнений, находим искомую величину  $H = \frac{u^2}{2g} = \left(\frac{m}{M + m}\right)^2 \frac{v_0^2}{2g}.$

*Критерии оценивания:*

- ✓ Выделение трех состояний системы, наличие рисунка к каждому состоянию – 2 балла
- ✓ Запись закона сохранения импульса в проекции на ось  $X$ , решение уравнения – 2 балла
- ✓ Запись закона сохранения механической энергии – 2 балла
- ✓ Решение системы двух уравнений – 3 балла
- ✓ Вывод единиц измерения – 1 балл

Максимальное количество баллов- **10**.

Всего за работу – **26 баллов**.

**28-33 балла (50%-65%) – отметка «3»**

**34-42 балла (66%-90%) – отметка «4»**

**44-56 баллов (91%-100%) – отметка «5»**

**1. ПАСПОРТ ФОНДА ОЦЕНОЧНЫХ СРЕДСТВ**

Фонд оценочных средств (ФОС) предназначен для проверки результатов освоения учебной дисциплины ОУД.11 Математика, в рамках основной профессиональной образовательной программы для специальности СПО 34.02.01 Сестринское дело.

В результате освоения учебной дисциплины «Математика» обучающийся должен обладать предусмотренными ФГОС СПО по специальности следующими умениями, знаниями:

**Умения**

- У 1 выполнять арифметические действия над числами, сочетая устные и письменные приемы; находить приближенные значения величин и погрешности вычислений (абсолютная и относительная); сравнивать числовые выражения;
- У 2 находить значения корня, степени, логарифма, тригонометрических выражений на основе определения, используя при необходимости инструментальные средства; пользоваться приближенной оценкой при практических расчетах;
- У 3 выполнять преобразования выражений, применяя формулы, связанные со свойствами степеней, логарифмов, тригонометрических функций;
- У 4 вычислять значение функции по заданному значению аргумента при различных способах задания функции;
- У 5 определять основные свойства числовых функций, иллюстрировать их на графиках;
- У 6 строить графики изученных функций, иллюстрировать по графику свойства элементарных функций;
- У 7 использовать понятие функции для описания и анализа зависимостей величин;
- У 8 находить производные элементарных функций;
- У 9 использовать производную для изучения свойств функций и построения графиков;
- У 10 применять производную для проведения приближенных вычислений, решать задачи прикладного характера на нахождение наибольшего и наименьшего значения;
- У 11 вычислять в простейших случаях площади и объемы с использованием определенного интеграла;
- У 12 решать рациональные, показательные, логарифмические, тригонометрические уравнения, сводящиеся к линейным и квадратным, а также аналогичные неравенства и системы;
- У 13 использовать графический метод решения уравнений и неравенств;
- У 14 изображать на координатной плоскости решения уравнений, неравенств и систем с двумя неизвестными;
- У 15 составлять и решать уравнения и неравенства, связывающие неизвестные величины в текстовых (в том числе прикладных) задачах.
- У 16 решать простейшие комбинаторные задачи методом перебора, а также с использованием известных формул;
- У 17 вычислять в простейших случаях вероятности событий на основе подсчета числа исходов;
- У 18 распознавать на чертежах и моделях пространственные формы; соотносить трехмерные объекты с их описаниями, изображениями;
- У 19 описывать взаимное расположение прямых и плоскостей в пространстве, аргументировать свои суждения об этом расположении;
- У 20 анализировать в простейших случаях взаимное расположение объектов в пространстве;
- У 21 изображать основные многогранники и круглые тела; выполнять чертежи по условиям задач;
- У 22 строить простейшие сечения куба, призмы, пирамиды;
- У 23 решать планиметрические и простейшие стереометрические задачи на нахождение геометрических величин (длин, углов, площадей, объемов);
- У 25 использовать при решении стереометрических задач планиметрические факты и методы;

У 26 проводить доказательные рассуждения в ходе решения задач

### Знания

- З 1 значение математической науки для решения задач, возникающих в теории и практике; широту и в то же время ограниченность применения математических методов к анализу и исследованию процессов и явлений в природе и обществе;
- З 2 значение практики и вопросов, возникающих в самой математике для формирования и развития математической науки; историю развития понятия числа, создания математического анализа, возникновения и развития геометрии;
- З 3 универсальный характер законов логики математических рассуждений, их применимость во всех областях человеческой деятельности;
- З 4 вероятностный характер различных процессов окружающего мира.

Контрольно-оценочные средства включают контрольные материалы для проведения текущей и промежуточной аттестации.

**Итоговой формой аттестации по учебной дисциплине является экзамен.**

Студенты допускаются к экзамену при наличии результатов текущей аттестации, предусмотренных учебным планом соответствующего семестра.

## КОНТРОЛЬНО-ОЦЕНОЧНЫЕ МАТЕРИАЛЫ ДЛЯ ТЕКУЩЕЙ АТТЕСТАЦИИ ПО УЧЕБНОЙ ДИСЦИПЛИНЕ

### Типовые задания

**Развитие понятия о числе, Степень и корни. Степенная функция. Иррациональные уравнения и неравенства**

1 вариант

A1. Решить уравнение  $x(x - 5) = -4$

а) 4 и 1; б) 4,5; в) 4; г) -4 и 1; д) 1.

A2. Решите неравенство  $6x - 3 < -17 - (-x - 5)$

а)  $x < 4$ ; б)  $x < -4$ ; в)  $x > -4$ ; г)  $x > 4$ ; д)  $x < -1,8$ .

A3. Вычислить  $\left(\frac{1}{5} - \frac{1}{6}\right) : (1 - 0,2) - 3\frac{23}{24}$ .

а)  $3\frac{11}{12}$ ; б) 3,9; в)  $-3\frac{11}{12}$ ; г) 4; д)  $2\frac{11}{12}$ .

A4. Представить в виде степени и найти значение выражения  $\frac{a^5 \cdot a^{-8}}{a^{-2}}$  при  $a = 6$ .

а) 6; б)  $-\frac{1}{6}$ ; в) 4; г) -6; д)  $\frac{1}{6}$ .

A5. Построить график функции  $y = 2x + 1$ .

B6. В прямоугольном треугольнике гипотенуза равна 10 см, а один из катетов 6 см. Найти второй катет.

а) 4 см; б) 16 см; в) 8 см; г)  $\sqrt{136}$  см; д) 10 см.

B7. Банк выплачивает ежегодно 8% от суммы вклада. Какой станет сумма через год, если первоначальный вклад составлял 7600 рублей?

а) 8208 руб.; б) 608 руб.; в) 8200 руб.; г) 7600 руб.; д) 8000 руб.

C8. Упростить выражение  $\frac{a}{a-b} - \frac{a-b}{a+b}$ .

### Вопросы для математического диктанта

- 1) Дайте определение числовой последовательности.
- 2) Перечислите способы задания последовательностей.
- 3) Какие последовательности называют ограниченными?
- 4) Сформулируйте определение предела числовой последовательности.
- 5) Сформулируйте необходимые условия сходимости последовательности.

- 6) Сформулируйте достаточные условия сходимости последовательности
- 7) Дайте определение предела функции в точке.
- 8) Перечислите основные теоремы о пределах функции в точке.

**КОНТРОЛЬНО-ОЦЕНОЧНЫЕ МАТЕРИАЛЫ ДЛЯ ПРОМЕЖУТОЧНОЙ АТТЕСТАЦИИ ПО  
УЧЕБНОЙ ДИСЦИПЛИНЕ  
ПРОВЕРОЧНАЯ РАБОТА (1 СЕМЕСТР)**

Вариант I

Вычислите  $\sqrt[3]{25 \cdot 135}$ ;

- 1) 35;                      2) 10;                      3) 15;                      4) – 15.

Вычислите  $\sqrt{4 - \sqrt{7}} \cdot \sqrt{4 + \sqrt{7}}$ .

- 1) 3;                      2) 4;                      3) 11;                      4) –3.

Вычислите  $\left(\frac{1}{10}\right)^{-3} + 1000^{\frac{2}{3}}$ .

- 1) 1010;                      2) 1100;                      3) 110;                      4) 200.

Вычислите  $\frac{\sqrt[4]{162} \cdot \sqrt{32}}{\sqrt[4]{8}}$ .

- 1) 12;                      2) 6;                      3) 8;                      4)  $3\sqrt{2}$ .

Решите уравнение  $\sqrt[3]{x^3 - 7} = 1$ .

- 1) 2 и – 2;                      2) 2;                      3) – 2;                      4) корней нет.

Решите уравнение  $\sqrt{2x^2 - 3x + 2} + x = 4$ . В ответе укажите корень уравнения или сумму корней, если их несколько.

В2. Решите неравенство  $\sqrt{x + 18} \leq 2 - x$ .

**КОНТРОЛЬНО-ОЦЕНОЧНЫЕ МАТЕРИАЛЫ ДЛЯ ПРОМЕЖУТОЧНОЙ АТТЕСТАЦИИ ПО  
УЧЕБНОЙ ДИСЦИПЛИНЕ  
ЭКЗАМЕН (2 СЕМЕСТР)**

**Примерные вопросы для подготовки к экзамену**

- 1) Степень с рациональным и действительным показателями свойства
- 2) Степенная функция, ее свойства и график
- 3) Показательная функция, ее свойства и график
- 4) Логарифмы. Свойства логарифмов
- 5) Логарифмическая функция, ее свойства и график.
- 6) Определение синуса, косинуса и тангенса угла.
- 7) Знаки синуса, косинуса и тангенса
- 8) Зависимость между синусом, косинусом и тангенсом одного и того же угла.
- 9) Тригонометрические тождества.
- 10) Синус, косинус и тангенс углов  $\alpha$  и  $-\alpha$
- 11) Зависимость между синусом, косинусом и тангенсом одного и того же угла
- 12) Тригонометрические тождества.
- 13) Синус, косинус и тангенс углов  $\alpha$  и  $-\alpha$
- 14) Уравнение  $\cos x = a$ .
- 15) Уравнение  $\sin x = a$ .
- 16) Уравнение  $\operatorname{tg} x = a$
- 17) Свойства функции  $y = \cos x$  и ее график.
- 18) Свойства функции  $y = \sin x$  и ее график.
- 19) Свойства функции  $y = \operatorname{tg} x = a$  и ее график
- 20) Обратные тригонометрические функции

- 21) Существование предела монотонной ограниченной последовательности.
- 22) Производная.
- 23) Правила дифференцирования.
- 24) Геометрический смысл производной
- 25) Первообразная.
- 26) Формула Ньютона-Лейбница.
- 27) Табличное и графическое представление данных.
- 28) Числовые характеристики рядов данных.
- 29) Поочередный и одновременный выбор нескольких элементов из конечного множества.
- 30) Формулы числа перестановок, сочетаний, размещений.
- 31) Формула бинома Ньютона.
- 32) Свойства биномиальных коэффициентов.
- 33) Треугольник Паскаля.
- 34) Элементарные и сложные события.
- 35) Рассмотрение случаев и вероятность суммы несовместных событий, вероятность противоположного события
- 36) Понятие о независимости событий.
- 37) Вероятность и статистическая частота наступления события.

### Тестовые задания для подготовки к экзамену

I вариант

В заданиях №1 –№5 и №10 выберите правильный ответ и запишите в бланк ответов

1. Укажите множество значения функции  $y = 5x + 4$

- 1)  $(0; +\infty)$ ;    2)  $(5; +\infty)$ ;    3)  $(4; +\infty)$ ;    4)  $(-\infty; +\infty)$

2. Найдите число или сумму чисел  $5; -2; 0; 6$ , входящих в множество значений функции  $y = 0,1x - 3$

- 1) 5;    2) 3;    3) 11;    4) 7

3. Какому промежутку принадлежит корень уравнения  $0,3x + 4 = 11\frac{1}{9}$ .

- 1)  $(-10; 0)$ ;    2)  $(-6; 3)$ ;    3)  $(3; 5)$ ;    4)  $(5; 11)$

4. Укажите наибольшее из чисел

- 1)  $5^{-3}$ ;    2)  $\sqrt[3]{5}$ ;    3)  $0,2^{-6}$ ;    4)  $\sqrt[4]{125}$

## **ОУД.12 Биология (в том числе, индивидуальный проект)**

### **1. ПАСПОРТ ФОНДА ОЦЕНОЧНЫХ СРЕДСТВ**

Фонд оценочных средств (ФОС) предназначен для проверки результатов освоения учебной дисциплины ОУД.12 Биология (в том числе Индивидуальный проект, в рамках основной профессиональной образовательной программы для специальности СПО 34.02.01 Сестринское дело.

ФОС включает контрольные материалы для проведения текущего контроля и промежуточной аттестации в форме экзамена

#### **Темы для подготовки индивидуальных проектов**

1. Клеточная теория строения организмов. История и современное состояние.
2. Наследственная информация и передача ее из поколения в поколение.
3. Драматические страницы в истории развития генетики.
4. Успехи современной генетики в медицине и здравоохранении.
5. История развития эволюционных идей до Ч.Дарвина.
6. «Система природы» К.Линнея и ее значение для развития биологии.
7. Современные представления о механизмах и закономерностях эволюции.
8. Современные представления о зарождении жизни. Рассмотрение и оценка различных гипотез происхождения.
9. Современный этап развития человечества. Человеческие расы. Опасность расизма.
10. Воздействие человека на природу на различных этапах развития человеческого общества. Влияние окружающей среды и ее загрязнения на развитие организмов.
11. Влияние курения, употребления алкоголя и наркотиков родителями на эмбриональное развитие ребенка.
12. Витамины, ферменты, гормоны и их роль в организме. Нарушения при их недостатке и избытке.
13. Причины и границы устойчивости биосферы к воздействию деятельности людей.
14. Биоценозы (экосистемы) разного уровня и их соподчиненность в глобальной экосистеме — биосфере.
15. Видовое и экологическое разнообразие биоценоза как основа его устойчивости.
16. Повышение продуктивности фотосинтеза в искусственных экологических системах.
17. Различные экологические пирамиды и соотношения организмов на каждой их ступени.
18. Пути повышения биологической продуктивности в искусственных экосистемах.

Контрольные задания для промежуточной аттестации

Промежуточная аттестация для обучающихся специальности 34.02.01 Сестринское дело проводится в форме экзамена по билетам.

#### **Список экзаменационных вопросов**

1. Основные положения клеточной теории, ее значение
2. Биосфера. Роль «живого вещества» на Земле.
3. Различия клеток про- и эукариот.
4. Теория эволюции Ламарка. Представления Ламарка о происхождении приспособлений и прогрессивном развитии жизни.
5. АТФ и ее роль. Образование АТФ в клетках животных.
6. Естественный отбор как фактор эволюции.
7. Углеводы, жиры, и белки как топливо для организма: достоинства и недостатки.
8. Конкуренция и ее роль в эволюции.
9. ДНК и ее роль в клетке и организме.

10. Дрейф генов и его роль в эволюции.
11. РНК, ее виды и роль в клетке.
12. Популяция и ее характеристики.
13. Белки: строение и роль в клетке.
14. Биогеоценоз. Виды взаимодействия живых организмов в биогеоценозах.
15. Биосинтез белка.
16. Общая характеристика животных.
17. Генетический код и его свойства.
18. Главное направление эволюционного процесса.
19. Фотосинтез.
20. Раздельнополые и обоеполые организмы. Генетическое определение пола.

### Образец экзаменационного билета

#### Инструкция:

#### ЭКЗАМЕН

ОУД.11. Биология (в том числе Индивидуальный проект)

#### 1 курс

#### КОНТРОЛЬ И ОЦЕНКА РЕЗУЛЬТАТОВ ОСВОЕНИЯ УЧЕБНОЙ ДИСЦИПЛИНЫ

Формы и методы оценки и контроля		ФОС	
1	<b>Стартовая диагностика</b>	1	Диагностическая работа (нулевой срез)
2	<b>Текущий контроль</b>		
	письменный опрос	2	Критерии оценки письменной работы
	устный опрос	3	Критерии оценки устного опроса
	тестирование	4	Критерии оценки
	практические задание, упражнения	5	Эталон
3	<b>Промежуточная аттестация</b>		Экзамен по материалам стандартизированной формы (спецификация, задание, критерии оценивания):
		1	тестирование
		2	практическое задание

Приложение 1

Тестирование.

1	Раздел 1. Клетка – структурно-функциональная единица живого
2	Раздел 2. Строение и функции организма
3	Раздел 3. Теория эволюции
4	Раздел 4. Экология
5	Раздел 5. Биология в жизни
6	Раздел 6. Биоэкологические исследования

№ п/п	Практические и лабораторные задания к разделу программы	Кол- во
<b>Практические задания</b>		
1	Изучение роли белков, углеводов, жиров, витаминов и биологически активных добавок в организме человека. Изучение вирусных, бактериальных заболеваний и общих принципов использования лекарственных веществ (Раздел 1)	4
2	Изучение видов иммунитета, инфекционных заболеваний, эпидемий и способов профилактики. Решение задач на определение вероятности возникновения наследственных признаков при моно-, ди-, полигибридном и анализирующем скрещивании, составление генотипических схем скрещивания. Решение задач на определение вероятности возникновения наследственных признаков, сцепленных с полом, составление генотипических схем скрещивания. Решение задач на определение вероятности возникновения наследственных признаков, используя методы генетики человека, составление генотипических схем скрещивания. Решение задач на определение типа мутации при передаче наследственных признаков, составление генотипических схем скрещивания. (Раздел 2)	10
3	Представление устного сообщения и ленты времени по основным этапам возникновения и развития животного и растительного мира, подготовленных по перечню источников, рекомендованных преподавателем. Изучение времени, пути расселения человека по планете и приспособленности его к разным условиям среды. (Раздел 3)	4
4	Решение практико-ориентированных расчетных заданий по переносу вещества и энергии в экосистемах с составлением трофических цепей и пирамид биомассы и энергии. Решение практико-ориентированных расчетных задач на определение площади насаждений для снижения концентрации углекислого газа в атмосфере своего региона проживания. Решение практико-ориентированных расчетных заданий по сохранению природных ресурсов своего региона проживания. Составление суточного рациона питания человека. Создание индивидуальной памятки по организации рациональной физической активности. (Раздел 4)	10
5	Разработка кейсов на анализ информации о научных достижениях в области генетических технологий, клеточной инженерии, пищевых биотехнологий. Защита кейса: представление результатов решения кейсов (выступление с презентацией). Разработка кейса на анализ информации о развитии биотехнологий с использованием растений (по группам). Защита кейса: представление результатов решения кейсов (выступление с презентацией). (Раздел 5)	4
6	Постановка цели, задач, выдвижение гипотезы, проведение эксперимента по определению оптимальных условий для роста и физиологической активности дрожжевых клеток. Выявление закономерностей, формулирование выводов и прогнозов. Обзор тем учебно-исследовательских проектов. Выбор учебно-исследовательского проекта из предложенных. Формирование команды проекта. Алгоритм выполнения проекта. Получение первичных экспериментальных данных, проведение статистической обработки полученных данных ( <i>Третий этап выполнения проекта</i> ). Выявление закономерностей, формулирование выводов и прогнозов, оценка качества исследуемого объекта по результатам биоэкологического анализа ( <i>Четвертый этап выполнения проекта</i> ) Выявление закономерностей, формулирование выводов и прогнозов, оценка качества исследуемого объекта по результатам биоэкологического анализа ( <i>Четвертый этап выполнения проекта</i> ). Представление результатов выполнения учебно-исследовательских проектов (выступление с презентацией). Защита проекта. (Раздел 6)	10
<b>Лабораторные работы</b>		
7	Определение витамина С в продуктах питания. Изучение гидрофильно-гидрофобных свойств липидов. Изучение строения клетки (растения, животные, грибы) и клеточных включений (крахмал, каротиноиды, хлоропласты,	6

	хромопласты). (Раздел 1)	
8	Исследование умственной работоспособности студентов. (Раздел 4)	2
9	Подготовка необходимой посуды и материала для эксперимента, проведение эксперимента, периодическая проверка течения эксперимента/ сбор материала в выбранных точках отбора проб ( <i>Второй этап выполнения проекта</i> ) (Раздел 6)	2

Промежуточная аттестация представляет собой процедуру аттестации обучающихся на уровне среднего общего образования и проводится по окончании изучения предмета. Промежуточная аттестация проводится в форме экзамена с использованием контрольных измерительных материалов, представляющих собой комплексы заданий в стандартизированной форме. При использовании стандартизированных измерительных материалов критерии достижения/освоения учебного материала задаются на уровне получения 65 % от максимального балла за выполнение заданий базового уровня.

**Спецификация контрольных измерительных материалов по предмету «Биология»** для проведения процедуры промежуточной аттестации (экзамен).

#### 1. Назначение диагностической работы

Работа предназначена для проведения процедуры диагностики (по разделам программы учебного курса: Учение о клетке Организм. Размножение и индивидуальное развитие организмов Основы генетики и селекции Эволюционное учение История развития жизни на земле Основы экологии Бионика.

#### 2. Документы, определяющие содержание работы:

Федеральный государственный образовательный стандарт среднего (полного) общего образования (Приказ Минобрнауки России от 22.04.2014 N 373).

#### 3. Подходы к отбору содержания, разработке структуры КИМ

Концептуальные подходы к формированию КИМ по биологии при реализации среднего общего образования в рамках образовательной программы среднего профессионального образования определялись спецификой предмета в соответствии с указанными в п. 2 нормативными документами. Намеченный во ФГОС среднего общего образования компетентностный подход отразился в содержании работы.

#### 4. Структура КИМ.

- 1 Спецификация контрольно-оценочного средства
- 2 Регламент проведения экзамена
- 3 Задание экзамена
- 4 Оценка результата экзамена

### **I СПЕЦИФИКАЦИЯ КОНТРОЛЬНО-ОЦЕНОЧНОГО СРЕДСТВА**

#### **1.1 Область применения**

Комплект оценочных средств предназначен для оценки экзамена предмета общеобразовательного цикла ОУД.12 Биология, основной образовательной программы, направленного по оценке сформированности предметных результатов.

Комплект оценочных средств создан на основе требований ФГОС среднего общего образования, предъявляемых к содержанию и результатам освоения учебного предмета «Биология», в соответствии с Рекомендациями по организации получения среднего общего образования в пределах освоения образовательных программ среднего профессионального образования на базе основного общего образования

Содержание комплекта контрольно-оценочных средств учебного предмета «Биология», разработано с ориентацией на социально-экономический профиль профессионального образования. При освоении профессий СПО социально-экономического профиля профессионального образования биология изучается на базовом уровне ФГОС среднего общего образования с учетом специфики осваиваемой профессии. Изучение общеобразовательной учебного предмета «Биология» завершается подведением итогов в форме экзамена в рамках промежуточной аттестации студентов в процессе освоения основной ОПОП СПО с получением

среднего общего образования (ППКРС).

## 1.2 Тип задания

Задание экзамена дисциплины «Биология» общеобразовательного цикла, состоит из 2-х этапов:

Теоретический этап – решение тестового задания

Практический этап – решение учебных задач, при решении которых могут использоваться сборники и нормативные и справочные источники.

## 1.3 Время выполнения задания

Максимальное время выполнения заданий – 2 академических часа, из них:

- инструктаж экзаменуемых, по ознакомлению с заданием и правилом выполнения – 10 минут;
- выполнение тестового задания – 40 мин
- решение учебно-профессиональных задач – 40 мин
- проверка выполненного задания 30 минут.

## II РЕГЛАМЕНТ ПРОВЕДЕНИЯ ЭКЗАМЕНА

### 2.1 Кадровое обеспечение оценочных мероприятий

Состав экзаменационной комиссии формируется из числа преподавателей 2-х человек:

№ п/п	Лицо (а) осуществляющее(ие) оценочные процедуры	Требования к квалификации	Обязанности
1	Преподаватель дисциплин, общеобразовательного цикла	Квалификация педагогических работников образовательной организации должна отвечать квалификационным требованиям, указанным в профессиональном стандарте «Педагог», утвержденном приказом Министерства труда и социальной защиты Российской Федерации от 8 сентября 2015 г. № 608н.	Оценка качества выполнения заданий в соответствии с критериями оценки заявленного задания
2	Преподаватель дисциплин, общеобразовательного цикла (ассистент)	Квалификация педагогических работников образовательной организации должна отвечать квалификационным требованиям, указанным в профессиональном стандарте «Педагог», утвержденном приказом Министерства труда и социальной защиты Российской Федерации от 8 сентября 2015 г. № 608н.	Контроль выполнения заданий в соответствии с регламентом

### 2.2 Организация и проведение экзамена

2.2.1 Выполнение заданий экзамена дисциплины общеобразовательного цикла осуществляется в кабинете теоретического обучения в течение 2 академических часов. Распределение времени прописано в пункте 1.5.

2.2.2 Для всех обучающихся предусмотрено выполнение задания одного варианта, который предоставляется каждому обучающемуся в печатном виде на каждом этапе экзамена (теоретического и практического) и шариковая ручка.

Первым проводится теоретический этап, задание выполняется в строго отведенное время, какими - либо источниками пользоваться запрещено, после выполнения задание сразу сдается на проверку.

Приступая ко второму практическому этапу для решения учебных задач, всем обучающимся

обязательно предоставляется задание в печатном виде, необходимые для выполнения справочные материалы, после выполнения задание сразу сдается на проверку.

2.2.3 Во время проведения экзамена обеденный перерыв не предусмотрен. В случае возникновения внепланового технического перерыва, время на выполнения заданий увеличивается на его срок.

2.2.4 В случае возникновения несчастного случая или болезни обучающегося, преподавателем незамедлительно принимаются действия по привлечению ответственных лиц для оказания медицинской помощи. Далее принимается решение об отстранении обучающегося от дальнейшего участия в экзамене или назначении ему дополнительного времени в пределах времени, предусмотренного планом проведения экзамена.

2.2.5 В случае отстранения обучающегося от дальнейшего участия в экзамене ввиду болезни или несчастного случая, ему начисляются баллы за любую завершённую работу.

2.2.6 Вышеуказанные случаи подлежат обязательной регистрации в протоколе учета времени и нештатных ситуаций Приложение Б.

2.2.7 Участник, нарушивший правила поведения на экзамене, и чье поведение мешает процедуре проведения экзамена, получает предупреждение с занесением в протокол учета времени и нештатных ситуаций, который подписывается преподавателем. Потерянное время при этом не компенсируется участнику, нарушившему правило.

2.2.8 После повторного предупреждения участник удаляется с кабинета, вносится соответствующая запись в протоколе с подписями преподавателя и ассистента.

### III ЗАДАНИЕ ЭКЗАМЕНА

#### 3.1 Описание заданий экзамена

3.1.1 Тестовые задания нацелены на выявление уровня овладения обучающимися знаний в области биологии. Распределение заданий диагностической работы по основным содержательным разделам учебного предмета «Биология» представлено в таблице.

Дескрипторы предметных результатов «Выпускник на базовом уровне научится:»		Номер задания	Максимальный балл за задание
П.6.6.3.1.1	раскрывать на примерах роль биологии в формировании современной научной картины мира и в практической деятельности людей;	T1	1
		T2	1
		T16	1
		T22	1
		П1	5
П.6.6.3.1.2	понимать и описывать взаимосвязь между естественными науками: биологией, физикой, химией; устанавливать взаимосвязь природных явлений;	T1	1
		T5	1
		T11	1
		T4	1
П.6.6.3.2.1	понимать смысл, различать и описывать системную связь между основополагающими биологическими понятиями: клетка, организм, вид, экосистема, биосфера;	T3	1
		T7	1
		T12	1
		T35	1
		T41	1
		T47	1
		П1	5
		П2	5
П.6.6.3.2.2	приводить примеры веществ основных групп органических соединений клетки (белков, жиров, углеводов, нуклеиновых кислот);	T2	1
		T9	1
		T13	1
		T44	1
		П1	5
П.6.6.3.2.3	распознавать клетки (прокариот и эукариот, растений и животных) по описанию, на схематических изображениях; устанавливать связь строения и функций компонентов клетки, обосновывать многообразие клеток;	T7	1
		T10	1
		T15	1
		T20	1
		П1	5
П.6.6.3.2.4	распознавать популяцию и биологический вид по основным признакам;	T3	1
		T4	1

		T16	1
		T29	1
		T23	1
		П2	5
<b>П.б.6.3.2.5</b>	описывать фенотип многоклеточных растений и животных по морфологическому критерию;	T9	1
		T10	1
		T17	1
		T31	1
		T45	1
		П2	5
<b>П.б.6.3.2.6</b>	объяснять многообразие организмов, применяя эволюционную теорию;	T18	1
		T26	1
		T33	1
		T46	1
<b>П.б.6.3.2.7</b>	классифицировать биологические объекты на основании одного или нескольких существенных признаков (типы питания, способы дыхания и размножения, особенности развития);	T4	1
		T9	1
		T28	1
		T41	1
		T50	1
		П2	5
<b>П.б.6.3.2.8</b>	объяснять возможные причины наследственных заболеваний	T11	1
		T32	1
		T42	1
<b>П.б.6.3.2.9</b>	выявлять изменчивость у организмов; объяснять проявление видов изменчивости, используя закономерности изменчивости; сравнивать наследственную и ненаследственную изменчивость;	T14	1
		T16	1
		T23	1
		T38	1
		П2	5
<b>П.б.6.3.2.10</b>	выявлять морфологические, физиологические, поведенческие адаптации организмов к среде обитания и действию экологических факторов;	T5	1
		T11	1
		T29	1
		T47	1
		П2	5
<b>П.б.6.3.2.11</b>	объяснять последствия влияния мутагенов;	T14	1
		T30	1
		T36	1
<b>П.б.6.3.2.12</b>	объяснять негативное влияние веществ (алкоголя, никотина, наркотических веществ) на зародышевое развитие человека;	T15	1
		T23	1
		T32	1
<b>П.б.6.3.3.1</b>	использовать основные методы научного познания в учебных биологических исследованиях, проводить эксперименты по изучению биологических объектов и явлений, объяснять результаты экспериментов, анализировать их, формулировать выводы;	T1	1
		T13	1
		T15	1
		T20	1
		T22	1
		П2	5
<b>П.б.6.3.3.2</b>	обосновывать единство живой и неживой природы, родство живых организмов, взаимосвязи организмов и окружающей среды на основе биологических теорий;	T3	1
		T8	1
		T11	1
		T23	1
		T37	1
		П2	5
<b>П.б.6.3.3.3</b>	составлять схемы переноса веществ и энергии в экосистеме (цепи питания);	T33	1
		T45	1
		П2	5
<b>П.б.6.3.4.1</b>	оценивать роль достижений генетики, селекции, биотехнологии в практической деятельности человека	T16	1
		T26	1

	и в собственной жизни;	T41	1
		T50	1
<b>П.6.6.3.5.1</b>	формулировать гипотезы на основании предложенной биологической информации и предлагать варианты проверки гипотез;	T31	1
		T44	1
<b>П.6.6.3.5.2</b>	сравнивать биологические объекты между собой по заданным критериям, делать выводы и умозаключения на основе сравнения;	T5	1
		T7	1
		T14	1
		T23	1
		T48	1
<b>П.6.6.3.5.3</b>	приводить доказательства необходимости сохранения биоразнообразия для устойчивого развития и охраны окружающей среды;	T11	1
		T17	1
		T24	1
		T35	1
<b>П.6.6.3.5.4</b>	оценивать достоверность биологической информации, полученной из разных источников, выделять необходимую информацию для использования ее в учебной деятельности и решении практических задач	T4	1
		T10	1
		T12	1
		T25	
<b>П.6.6.3.5.5</b>	представлять биологическую информацию в виде текста, таблицы, графика, диаграммы и делать выводы на основании представленных данных;	T7	1
		T40	1
		T47	1
		П1	5
		П2	5
			167

Варианты тестовых заданий представлены в Приложении А.

Форма вопроса «одиночный выбор» - вопрос закрытой формы с выбором одного варианта ответа состоит из неполного утверждения с одним ключевым элементом и множеством допустимых заключений, одно из которых являются правильным.

Выполнение задания «Тестирование» могут реализовываться посредством применения прикладных компьютерных программ, что обеспечивает возможность генерировать для каждого участника уникальную последовательность заданий, содержащую требуемое количество вопросов из каждого раздела и исключающую возможность повторения заданий.

При выполнении задания «Тестирование» обучающемуся предоставляется возможность в течение всего времени, отведенного на выполнение задания, вносить изменения в свои ответы, пропускать ряд вопросов с возможностью последующего возврата к пропущенным заданиям.

Варианты практических задач представлены в Приложении Б.

При решении задач обучающемуся предоставляется возможность в течение всего времени, отведенного на выполнение задания, вносить изменения в свои ответы, пропускать ряд задач с возможностью последующего возврата к пропущенным задачам. Максимальное количество – 167 баллов.

#### IV ОЦЕНКА РЕЗУЛЬТАТОВ ЭКЗАМЕНА

4.1 В ходе оценки заданий экзамена дисциплины общеобразовательного цикла используются - эталоны ответов, на теоретическом этапе решение тестового задания, и на практическом этапе – решение учебных задач, наблюдение за проведением эксперимента

4.3 Шкала перевода баллов в оценку:

% Выполнения	Оценка
100 – 85	отлично
84 – 69	хорошо
68 – 53	удовлетворительно
Меньше 53 %	неудовлетворительно

4.4 Положительное решение о выполнении требования к уровню сформированности основных видов деятельности обучающихся (на уровне учебных действий) принимается в случае, если соискатель набрал не менее **89 баллов из 167 баллов возможных**

В случае, если обучающийся набрал менее 89 баллов, то преподаватель выставляет оценку - основные

Дисциплина ОУД.10 Биология  
Специальность СПО

ЭКЗАМЕНАЦИОННЫЙ ТЕСТ  
ВАРИАНТ 1

I Теоретическая часть

1. Выбрать один правильный ответ

*Предметом изучения биологии являются*

- а. бактерии
- б. грибы
- в. грибы
- г. растения и животные
- д. все ответы верны

2. Выбрать один правильный ответ

*Биология- это*

- а. наука изучающая микроорганизмы
- б. наука изучающая среду обитания живых организмов
- в. наука о живой природе
- г. наука изучающая животный мир

3. Выбрать один правильный ответ

*Любой живой организм обладает*

- а. одинаковым строением тела
- б. сложным внутренним строением

4. Выбрать несколько правильных ответов

*Признаки живого организма (общие для всех организмов)*

- а. способность к размножению
- б. извлекает, преобразовывает и использует энергию
- в. способность к фотосинтезу
- г. способность вырабатывать минеральные вещества
- д. способность к эволюции
- е. реагируют на изменения в окружающей среде

5. Выбрать один правильный ответ

*Каждая часть живого организма*

- а. участвует в процессе фотосинтеза
- б. вырабатывает (синтезирует) белки
- в. имеет специальное назначение и выполняет определенные функции

6. Вставить пропущенное слово

*Клеточная стенка в живой клетке выполняет \_\_\_\_\_ функцию*

7. Сопоставить

*Органоиды животной клетки и их функции*

а. клеточная стенка	1. отделяет внутреннее содержимое клетки от внешней среды, обеспечивает избирательный транспорт веществ
б. ядро	2. внутренняя полужидкая среда клетки, которая обеспечивает связь между расположенными в ней ядром и органоидами
в. цитоплазма	3. синтезируют белок
г. плазматическая мембрана	4. участвует в размножении и является носителем информации

д. рибосомы	5. защищает клетку от неблагоприятных факторов
-------------	--

8. Выбрать несколько правильных ответов

*Методы изучения в биологии*

- а. сравнение
- б. наблюдение
- в. эксперимент
- г. классификация
- д. исторический
- е. органолептический

9. Указать пропущенный термин

\_\_\_\_\_ - наука о закономерностях развития организма животных от момента оплодотворения яйцеклетки и образования зиготы до рождения или вылупления из яйца

10. Выбрать один правильный ответ

*Каждый организм способен адаптироваться к изменениям в окружающей среде*

- а. Да
- б. Нет
- в. только иногда

11. Выбрать несколько правильных ответов

*Значение (функции) воды*

- а. растворитель
- б. основа внутриклеточной и внутренней среды организма
- в. фотосинтез
- г. поддерживает осмотическое давление
- д. синтез белка

12. Выбрать несколько правильных ответов

*Минеральные вещества*

- а. натрий
- б. протеин
- в. кальций
- г. липиды
- д. йод
- е. железо
- ж. кальциферол

13. Указать пропущенный термин

*Жидкое вещество живой клетки это - \_\_\_\_\_*

14. Выбрать один правильный ответ

*Витамин отвечающий за иммунитет*

- а. D
- б. C
- в. B1
- г. A
- д. E

15. Выбрать один правильный ответ

*Витамин отвечающий за построение костного скелета (он же способен сам синтезироваться в организме)*

- а. A
- б. B2
- в. D
- г. E
- д. K

16. Выбрать несколько правильных ответов

*Функции белков*

- а. синтез витаминов
- б. строительная
- в. фотосинтез
- г. энергетическая
- д. обмен веществ

17. Выбрать один правильный ответ

*Какие вещества являются основным источником энергии ("топливом организма")*

- а. жиры
- б. белки
- в. углеводы
- г. витамины

18. Сопоставить

*Минеральные вещества и их функции*

а. кальций	1. входит в состав гемоглобина крови, выполняет функцию кроветворения
б. железо	2. регулирует работу щитовидной железы
в. йод	3. регулирует водный обмен, и осмотическое давление
г. натрий	4. участвуют в формировании костей и зубов живых организмов

19. Выбрать один правильный ответ

*Клетки не содержащие настоящего ядра*

- а. прокариотические
- б. эукариотические

20. Указать пропущенный термин

*Орган передвижения клеток это - \_\_\_\_\_*

21. Выбрать один правильный ответ

*Обмен веществ это*

- а. процесс фотосинтеза
- б. совокупность химических превращений, направленных на сохранение и самовоспроизведение биологических систем
- в. процесс оплодотворения клеток

22. Выбрать один правильный ответ

*Совокупность химических реакций в клетке, обеспечивающих ее нормальное функционирование*

- а. фотосинтез
- б. метаболизм
- в. катаболизм
- г. синтез белка

23. Указать пропущенное слово

\_\_\_\_\_ - структурно-функциональная единица живого организма

24. Выбрать один правильный ответ

*Промежуток времени от момента возникновения клетки в результате деления до её гибели или до следующего деления*

- а. оплодотворение
- б. спорообразование
- в. митотический цикл
- г. синтез белка

25. Указать пропущенное слово

Непрямое деление клетки – это \_\_\_\_\_

26. Выбрать один правильный ответ

*Совокупность реакций синтеза, которые идут с затратой энергии АТФ*

- а. пластический обмен
- б. энергетический обмен
- в. процесс синтеза белка

27. Выбрать несколько правильных ответов

*Обмен веществ включает в себя*

- а. выделение конечных продуктов обмена
- б. редуционное деление клетки
- в. поступление веществ в организм в процессе питания и дыхания
- г. внутриклеточный обмен веществ, или метаболизм
- д. митотический цикл

28. Выбрать один правильный ответ

*Роль бактерий и грибов в круговороте веществ*

- а. производители органических веществ
- б. потребители органических веществ
- в. разрушители органических веществ
- г. разрушители неорганических веществ

29. Вставить пропущенный термин

\_\_\_\_\_ - процесс индивидуального развития особи от момента образования зиготы до конца жизни организма

30. Выбрать один правильный ответ

*Главный признак, отделивший человека от приматов*

- а. прямохождение
- б. труд
- в. использование огня
- г. нет правильного ответа

31. Выбрать один правильный ответ

*Экология – это*

- а. наука о взаимоотношениях человека с окружающей средой
- б. наука о взаимоотношениях живых организмов с окружающей средой
- в. природа
- г. охрана и рациональное природопользование

32. Вставить пропущенный термин

*В эту эру появился человек \_\_\_\_\_*

33. Выбрать один правильный ответ

*Биоценоз – это совокупность организмов*

- а. одного вида, обитающих на определенной территории
- б. разных видов, совместно живущих и связанных друг с другом
- в. одного вида, обитающих на разнородных участках ареала
- г. обитающих в одной биогеографической области

34. Определить последовательность

*Определить последовательность цепи питания:*

- а. тюлень
- б. мальки рыб
- в. водоросли
- г. крупные рыбы
- д. белый медведь

35. Выбрать один правильный ответ

*Агроценозом называют*

- а. геологическую оболочку Земли, заселенную живыми организмами
- б. территорию, временно изъятую из хозяйственного пользования
- в. территорию, отведенную для сбора грибов, орехов, ягод и лекарственных растений
- г. искусственную экосистему, возникающую в результате сельскохозяйственной деятельности человека

36. Выбрать один правильный ответ

*Самое распространенное неорганическое соединение в живых организмах*

- а. железо
- б. вода
- в. кальций
- г. сера

37. Вставить пропущенный термин

*Общее название ранних представителей современного человека, которые появились значительно позже неандертальцев и некоторое время сосуществовали с ними \_\_\_\_\_*

38. Выбрать один правильный ответ

*Способность живых организмов передавать свои признаки, свойства и особенности развития следующему поколению*

- а. изменчивость
- б. генетика
- в. эмбриология
- г. наследственность

39. Вставить пропущенный термин

*Совокупность живых организмов, относящихся к одному виду, обитающих на одной территории и свободно скрещивающихся \_\_\_\_\_*

40. Сопоставить

*Сопоставить виды экосистем с их примерами*

а. естественная экосистема	1. аквариум
б. искусственная экосистема	2. город
в. урбоэкосистема	3. сельскохозяйственное поле
г. агроценоз	4. лес, озеро

41. Вставить пропущенный термин

*Научно-технологическое направление по заимствованию у природы ценных идей и реализации их в виде конструкторских, дизайнерских решений, и новых информационных технологий \_\_\_\_\_*

42. Вставить пропущенный термин

*Один организм прикрепляется к организму другого вида или живёт возле него, используя остатки пищи хозяина (например, рыба-прилипала плавником-присоской прикрепляется к коже акул и других крупных рыб, передвигаясь с их помощью и питаясь остатками их трапезы) \_\_\_\_\_*

43. Выбрать один правильный ответ

*Основной фактор эволюции, в результате действия которого в популяции увеличивается число особей, обладающих более высокой приспособленностью (наиболее благоприятными признаками), в то время как количество особей с неблагоприятными признаками уменьшается*

- д. популяция
- е. естественный отбор
- ж. экосистема
- з. эволюция

44. Выбрать один правильный ответ

*Эволюционный упадок группы организмов, которая не смогла приспособиться к изменениям условий внешней среды или не выдержала конкуренции с другими группами*

- а. биологический прогресс
- б. биологический регресс
- в. естественный отбор

45. Выбрать несколько правильных ответов

*Особенности постэмбрионального развития организма*

- а. формирование тканей и органов
- б. рост организма
- в. половое созревание
- г. развитие и усложнение организма
- д. репродукция

46. Вставить пропущенный термин

*Клетка, образованная в результате оплодотворения \_\_\_\_\_*

47. Выбрать один правильный ответ

*Наука о закономерностях наследственности и изменчивости*

- а. эмбриология
- б. зоология
- в. бионика
- г. генетика
- д. физиология

48. Выбрать один правильный ответ

*В этот период истории развития жизни образовался "первичный бульон" в водах Мирового океана. Это самый первый геологический эон в истории развития Земли*

- а. архей
- б. протерозой
- в. катархей
- г. палеозой
- д. мезозой

49. Вставить пропущенный термин

*Живые организмы у которых постоянная температура тела \_\_\_\_\_*

50. Выбрать один правильный ответ

*Эта форма отбора направлена в пользу среднего значения признака, установившегося в популяции, то есть особи, существенно отклоняющиеся от среднего значения признаков, устраняются.*

- а. дизруптивный отбор
- б. движущий отбор
- в. стабилизирующий отбор

#### 4.2 Шкала перевода баллов в оценку:

% выполнения	Кол-во баллов	Оценка
100 – 85	102 -87	отлично
84 – 69	86-70	хорошо
68 – 53	69 - 54	удовлетворительно
Меньше 53 %	53 и меньше	неудовлетворительно

Дисциплина ОУД.10 Биология  
 Специальность СПО

ЗАДАНИЯ ДЛЯ ЭКЗАМЕНА  
 ВАРИАНТ 1

II Практическая часть

1. Подписать органоиды растительной клетки

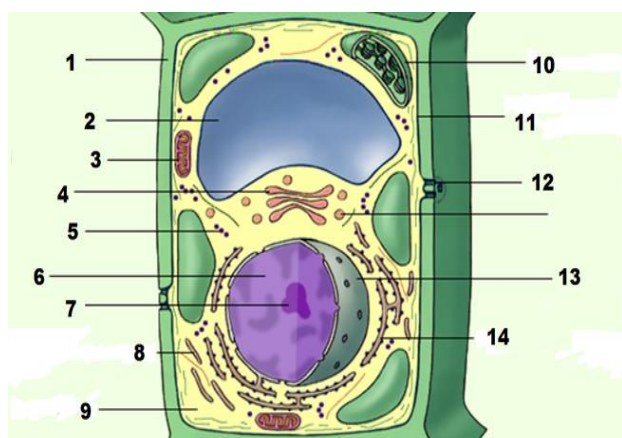

2. Определите среду обитания растений или животных, предложенных вам для исследования. Выявите черты его приспособленности к среде обитания. Выявите относительный характер приспособленности. Полученные данные занесите в таблицу

*Приспособленность организмов и её относительность*

п/п №	Название вида	Среда обитания	Черты приспособленности к среде обитания	В чём выражается относительность приспособленности



Рыба удильщик



Крапива



Сова



Скат



Хамелеон



Страус

#### 4.2 Шкала перевода баллов в оценку:

% выполнения	Кол-во баллов	Оценка
100 – 85	65 -55	отлично
84 – 69	54-45	хорошо
68 – 53	44 - 34	удовлетворительно
Меньше 53 %	33 и меньше	неудовлетворительно

#### Общая шкала перевода баллов в оценку

% выполнения	Количество баллов	Оценка
100 – 85	167 -142	отлично
84 – 65	143-109	хорошо
64 – 60	108-100	удовлетворительно
Меньше 60 %	99 и менее	неудовлетворительно

### ОУД.13 Химия

#### 1. ПАСПОРТ ФОНДА ОЦЕНОЧНЫХ СРЕДСТВ

**Фонд оценочных средств (ФОС) предназначен для проверки результатов** освоения учебной дисциплины ОУД.13 Химия, в рамках основной профессиональной образовательной программы для специальности СПО 34.02.01 Сестринское дело.

ФОС включает контрольные материалы для проведения текущего контроля и промежуточной аттестации в форме экзамена для специальности 34.02.01 Сестринское дело

#### ОЦЕНОЧНЫЕ СРЕДСТВА ДЛЯ ТЕКУЩЕГО КОНТРОЛЯ И ПРОМЕЖУТОЧНОЙ АТТЕСТАЦИИ ОБУЧАЮЩИХСЯ

##### Устный опрос

1. Что является предметом изучения органической химии?
2. Какие вещества называются органическими? В чем особенность органических веществ?
3. Какие органические вещества входят в состав растительной и животной клетки?
4. Почему возникло учение витализм и как оно потерпело крах?
5. Каковы предпосылки возникновения теории строения органических соединений?
6. Основные положения теории химического строения органических соединений.
7. Охарактеризуйте понятие валентность. Назовите атомы с постоянной и переменной валентностью? Какова валентность атома углерода в органических веществах?

##### Тестовое задание.

Задание 1. Укажите название углеводорода:  $C_3H_8$  А) этан Б) пропан В) метан Г) бутан

Задание 2. Укажите формулу радикала этила: А)  $-C_2H_6$  Б)  $-C_3H_7$  В)  $-C_2H_5$  Г)  $-C_4H_9$

Задание 3. Укажите общую формулу гомологического ряда метана:

А)  $C_nH_{2n+2}$

В)  $C_nH_{2n-2}$  Б)  $C_nH_{2n}$

Г)  $C_nH_{2n-6}$

Задание 4. Укажите вещество, являющееся гомологом метана:

А)  $C_6H_6$  Б)  $C_6H_{12}$  В)  $C_7H_{14}$  Г)  $C_8H_{18}$  Задание 5. Определите число атомов водорода в молекуле гомолога метана, если он имеет 11 атомов углерода:

А) 26 Б) 24 В) 22 Г) 20

Задание 6. Реакции, в ходе которых от молекулы вещества отщепляется водород, называются реакциями:

А) дегидратации Б) дегалогенирования В) дегидрогалогенирования Г) дегидрирования

Задание 7. Установите соответствие между названием алкана и его формулой:

А) этан 1)  $CH_4$  Б) пентан 2)  $C_3H_8$  В) метан 3)  $C_5H_{12}$  Г)

бутан 4)  $C_2H_6$  Д) пропан 5)  $C_4H_{10}$

Задание 8. Среди перечисленных алканов укажите предельные углеводороды, являющиеся газами:

А) пентан Б) бутан В) пропан Г) гексан Д) гептан Е) этан Ж) октан З) метан.

## ПРОМЕЖУТОЧНАЯ АТТЕСТАЦИЯ

### Вопросы для подготовки к экзамену:

1. Вещество. Состав вещества. Агрегатные состояния вещества.

2. Смеси. Массовая и объемная доли компонентов в смеси

3. Строение атома.

4. Периодический закон и Периодическая система химических элементов Д. И. Менделеева. 5. Виды химической связи.

6. Дисперсные системы.

7. Классификация химических реакций.

8. Скорость химических реакций. Факторы, влияющие на скорость химических реакций.

9. Обратимость химических реакций. Химическое равновесие.

10. Способы выражения концентрации растворов.

11. Теория электролитической диссоциации.

12. Гидролиз органических и неорганических веществ.

13. Окислительно – восстановительные реакции.

14. Электролиз растворов и расплавов.

15. Классификация неорганических веществ.

16. Металлы.

17. Неметаллы

18. Классы неорганических соединений: оксиды, кислоты, основания, соли.

19. Генетическая связь между классами неорганических и органических соединений.

20. Расчеты по химическим формулам, по химическим уравнениям реакций.

21. Предмет органической химии. Теория химического строения органических соединений А.М. Бутлерова

22. Классификация органических соединений. Основы номенклатуры органических веществ 23. Типы химических связей в органических соединениях и способы их разрыва. 24. Классификация химических реакций в органической химии

25. Виды изомерии органических соединений

26. Углеводороды: алканы, циклоалканы, алкены, алкадиены, алкины, арены.

27. Природные источники углеводородов.

28. Спирты. Фенолы.

29. Альдегиды и кетоны.

## 30. Карбоновые кислоты.

## ПОО Элективные курсы и дополнительные учебные предметы

### ОУД.14 Введение в специальность \ Русский язык в профессиональной деятельности \ Биоэтика

#### Введение в специальность

Фонд оценочных средств (далее ФОС) предназначен для контроля и оценки образовательных достижений обучающихся, освоивших программу учебной дисциплины Введение в специальность программы подготовки специалистов среднего звена среднего профессионального образования по специальности 34.02.01 Сестринское дело.

В результате освоения учебной дисциплины Введение в специальность обучающийся должен обладать следующими умениями, знаниями, а также использовать приобретенные знания и умения в практической деятельности и повседневной жизни:

Умения:

- У1. Анализировать информацию, представленную в разных знаковых системах (текст, карта, таблица, схема);
- У2. Различать в истории развития медицины факты и мнения каждого исторического периода;
- У3. Устанавливать отличительные черты развития медицины в каждом историческом периоде;
- У4. Представлять результаты изучения материала в формах конспекта, доклада, реферата;

Знания:

- 31. Основные факты, процессы и явления медицинской науки, социальную значимость профессии медицинского работника;
- 32. Периоды развития медицины в России;
- 33. Историю развития сестринского образования в России;
- 34. Справочно-библиографический аппарат библиотеки;
- 35. Виды научно-исследовательской работы.

Использовать приобретенные знания и умения в практической деятельности и повседневной жизни для:

- определения собственной позиции по отношению к явлениям современной жизни, исходя из их исторической обусловленности;
- использования навыков исторического анализа при критическом восприятии получаемой извне социальной информации;
- соотнесения своих действий и поступков окружающих с исторически возникшими формами социального поведения;
- осознания себя как представителя исторически сложившегося гражданина России

Задания для текущего контроля знаний:

#### **Раздел 1. Введение в специальность**

##### ***Тема 1.1. Введение. Этический кодекс медицинской сестры.***

##### **Типовые задания для устного опроса:**

1. Как вы понимаете цели и задачи дисциплины «введение в специальность».
2. Расскажите, как вы понимаете сущность и социальную значимость профессии медицинского работника.
3. Назовите основные части этического кодекса медицинской сестры.
4. Расскажите об 1 и 2 частях (статья 1-3) этического кодекса медицинской сестры.
5. Расскажите о 2 части (статья 4-6) этического кодекса медицинской сестры.
6. Расскажите о 2 части (статья 7-10) этического кодекса медицинской сестры.
7. Расскажите о 3 части этического кодекса медицинской сестры.
8. Расскажите о 4 части этического кодекса медицинской сестры.
9. Расскажите о 5 части этического кодекса медицинской сестры.

##### ***Тема 1.2 Характеристика специальности «Сестринское дело». Формирование компетенций.***

##### **Типовые задания для устного опроса:**

1. Расскажите, что включает в себя специальность «Сестринское дело».
2. Дайте характеристику специальности «Сестринское дело».
3. Основные компетенции специальности «Сестринское дело».
4. Формирование компетенций специальности «Сестринское дело».

##### ***Тема 1.3. Права и обязанности студентов колледжа. Локальные акты.***

##### **Типовые задания для устного опроса:**

1. Локальные акты колледжа, регламентирующие деятельность колледжа.
2. Устав колледжа.
3. Права студентов.
4. Обязанности студентов.
5. Внутренний трудовой распорядок для студентов медицинского колледжа.

#### ***Тема 1.4. Виды учебно-исследовательской работы***

##### **Типовые задания для устного опроса:**

1. Расскажите о методике написания реферата.
2. Расскажите о методике написания УИРСа,
3. Расскажите о методике написания статей, индивидуальных проектов.
4. Этапы работы. Структура и оформление.
5. Правила оформления.

#### ***Тема 1.5. Международное сотрудничество в области здравоохранения.***

##### **Типовые задания для устного опроса:**

1. Всемирная организация здравоохранения.
2. Донорское движение.
3. Международный Комитет Красного Креста.
4. Ассоциация медицинских сестер.

#### ***Тема 1.6 Формирование портфолио студента колледжа.***

##### **Типовые задания для устного опроса:**

1. Квалификационный экзамен в соответствии с требованиями ФГОС.
2. Контрольно-оценочные материалы по профессиональному модулю.
3. Требования к оформлению портфолио.
4. Положение о формировании портфолио студента колледжа.

#### ***Тема 1.7. Культура поведения с основами деонтологии***

##### **Типовые задания для устного опроса:**

1. Деонтология, определение. Медицинская деонтология.
2. Основные правила поведения на улице и общественном транспорте.
3. Главная задача современного молодого человека – умение вести себя в обществе.
4. Основные правила поведения в общественных местах: в театре, на выставке, в музее, гостинице, библиотеке, стадионе, магазине, лечебных учреждениях, учебных заведениях.

#### ***Тема 1.8. Культура речи и письма.***

##### **Типовые задания для устного опроса:**

1. Расскажите о понятии культуры речи. Устная и письменная речь.
2. Культура речевого общения. Разновидности речи.
3. Функциональные стили речи. Общение между людьми.
4. Понятие культуры письма. Переписка.
5. Общие требования к содержанию и оформлению писем.
6. Виды писем. Стили повествования. Типы писем.

## **Раздел 2. Основы формирования будущего специалиста**

### ***Тема 2.1. Введение. Манеры. Привычки. Вежливость.***

##### **Типовые задания для устного опроса:**

1. Манеры – особая форма поведения.
2. Привычки – первое впечатление о человеке. Их значение.
3. Вежливость – основной признак культурного человека.
4. Основные формы вежливости.
5. Значение вежливости в жизни человека.

### ***Тема 2.2. Приветствие и знакомство. Подарки и комплименты.***

##### **Типовые задания для устного опроса:**

1. Расскажите об основных правилах приветствия.
2. Роль знакомства в жизни человека. Правила знакомства.
3. Самопредставление. Поведение человека во время знакомства.

4. Правила рукопожатия.
5. Дарить друг другу подарки – это прекрасная традиция. Умение дарить и принимать подарки.
6. Правила и значение комплиментов.

### ***Тема 2.3. Основы этикета по телефону и в социальных сетях.***

#### **Типовые задания для устного опроса:**

1. Значение телефона в жизни человека.
2. Культура общения по телефону.
3. Основы телефонного этикета.
4. Культура общения в социальных сетях.

### ***Тема 2.4. Питание студента – будущего медработника. Культура поведения за столом.***

#### **Типовые задания для устного опроса:**

1. ЗОЖ. Принципы рационального питания.
2. Общее представление о сложности различных блюд и напитков.
3. Умение справляться со сложными ситуациями. Расскажите об истории законов застольного этикета.
4. Общие правила сервировки.
5. Выбор стола, столового белья, столовых приборов и посуды.

### ***Тема 2.5. Внешний вид студента. Уход за собой. Выбор одежды.***

#### **Типовые задания для устного опроса:**

1. Расскажите, как вы понимаете: Быть красивым и привлекательным — это большое искусство?
2. Современный идеал красоты.
3. Хороший вкус. Правильный уход. Гигиена.
4. Выбор одежды для повседневной, праздничной и деловой жизни.
5. Костюмы. Рубашки и блузки.
6. Обувь. Аксессуары.

### ***Тема 2.6. Имидж студента-медработника. Аксессуары. Запахи и ароматы.***

#### **Типовые задания для устного опроса:**

1. Как создать образ студента-медработника.
2. Внешний вид. Аксессуары.
3. Татуировка и ЛПУ.
4. Запахи и ароматы: дневные и вечерние. Правила и ошибки выбора.
5. ***Умение красиво одеваться в конкретной профессиональной ситуации.***

### ***Тема 2.7. Итоговое занятие. Защита портфолио студента.***

#### **Типовые задания для устного опроса:**

1. Защита портфолио. Итоговое тестирование.
2. Систематизация и обобщение знаний.

### ***Тема 2.8. Итоговое занятие. Защита портфолио студента.***

#### **Критерии оценки:**

« 5 » – показывает глубокое и полное знание и понимание всего программного материала, сущности рассматриваемых понятий, явлений и закономерностей, теорий, взаимосвязей; составляет полный и правильный ответ на основе изученного материала; выделяет главные положения, самостоятельно подтверждает ответ конкретными примерами, фактами; самостоятельно и аргументировано делает анализ, обобщения, выводы; составляет ответ в логической последовательности с использованием принятой терминологии; формулирует точное определение и истолкование основных понятий, законов, теорий; уверенно и безошибочно применяет полученные знания в решении проблем на творческом уровне; допускает не более одного недочёта, который легко исправляет по требованию преподавателя; имеет необходимые навыки работы с схемами, графиками, сопутствующими ответу.

« 4 » – показывает знания всего изученного программного материала; даёт правильный ответ на основе изученных теорий; допускает незначительные ошибки и недочёты при воспроизведении изученного материала, небольшие неточности при использовании научных терминов или в выводах, обобщениях из наблюдений; материал излагает в определённой логической последовательности, при этом допускает одну негрубую ошибку или не более двух недочётов, которые может исправить самостоятельно при требовании или небольшой помощи преподавателя; умеет самостоятельно выделять главные положения в изученном

материале; не обладает достаточным навыком работы со справочной литературой, учебником, первоисточником (правильно ориентируется, но работает медленно).

« 3 » – усваивает основное содержание учебного материала, но имеет пробелы, не препятствующие дальнейшему усвоению программного материала; излагает материал несистематизированно, фрагментарно, не всегда последовательно; показывает недостаточную сформированность отдельных знаний и умений; слабо аргументирует выводы и обобщения, допускает ошибки при их формулировке; не использует в качестве доказательства выводы и обобщения из наблюдений, опытов или допускает ошибки при их изложении; даёт нечёткие определения понятий; отвечает неполно на вопросы преподавателя или воспроизводит содержание теоретического материала, но недостаточно понимает отдельные положения, имеющие важное значение в этом тексте.

« 2 » – не усваивает и не раскрывает основное содержание материала; не знает или не понимает значительную часть программного материала в пределах поставленных вопросов; не делает выводов и обобщений; имеет слабо сформированные и неполные знания, не умеет применять их при решении конкретных вопросов, задач, заданий по образцу; при ответе на один вопрос допускает более двух грубых ошибок, которые не может исправить даже при помощи преподавателя.

### **Тестовые задания**

#### **Тест 1. (1-вариант)**

##### **1. Кто кого должен пропустить:**

- а) тот, кто входит в магазин;
- б) тот, кто выходит из магазина;
- в) нет правильного ответа;
- г) все ответы верны.

##### **2. Как правильно спросить:**

- а) кто последний;
- б) кто крайний;
- в) за кем занять;
- г) нет правильного ответа.

##### **3. Можно ли критиковать товары:**

- а) да;
- б) иногда;
- в) нет;
- г) всегда.

##### **4. Можно ли в гостинице пользоваться электронагревательными приборами?**

- а) да;
- б) например, чайниками;
- а) нет;
- б) кофеваркой.

##### **5. Как правильно ходить на улице?**

- а) «задрать нос»;
- б) прямо с достоинством;
- в) громко смеяться;
- г) кричать.

##### **6. Каким может быть ответ на извинения?**

- а) «ничего»;
- б) «не беспокойтесь»;
- в) «бывает»;
- г) все ответы верны.

##### **7. Если по улице идут трое, какое место самое почетное?**

- а) справа;
- б) слева;

- в) посередине;
- г) все ответы верны.

**8.Если женщина идет по улице с двумя мужчинами, может ли она их взять под руки?**

- а) да;
- б) нет;
- в) иногда;
- г) всегда.

**9.Можно ли задавать вопросы с частицей «не» («не скажите...», «не знаете ли ...»)?**

- а) нет;
- б) да;
- в) иногда;
- г) нет правильного ответа.

**10.Кто должен первым проходить через вращающиеся двери?**

- а) женщина;
- б) вместе мужчина и женщина;
- в) мужчина;

15

- г) все ответы верны.

**11.Можно ли женщине курить на улице?**

- а) да;
- б) нет;
- в) иногда;
- г) все ответы верны.

**12.Как должен вести себя взрослый, если студенты «кроют» нецензурными словами в фойе колледжа:**

- а) не обращать внимания;
- б) выйти из кабинета и сделать замечание;
- в) ответить тем же;
- г) сделать замечание, записать фамилию и написать докладную.

**13.Кто первым поднимается в вагон поезда?**

- а) женщина;
- б) мужчина;
- в) юноша;
- г) проводник.

**14.Надо ли аплодировать после подъема занавеса?**

- а) нет;
- б) иногда;
- в) да, в знак одобрения декораций;
- г) да, в знак требования начала.

**15.Как правильно садиться в машину:**

- а) головой вперед, левую ногу, потом правую.
- б) боком вперед, правую ногу, потом левую.
- в) ноги вперед, а потом корпус;
- г) сесть, а потом обе ноги поставить на пол машины.

**16.Если вы встретили на улице знакомого и хотите поговорить – как быть?**

- д) остановить и поговорить;
- е) пройти с ним часть пути, попросив разрешения проводить;
- ж) все ответы верны;

з) нет правильного ответа.

**17.С какой стороны обходят прохожих?**

- а) идущих навстречу – слева;
- б) идущих навстречу – справа;
- в) не имеет значения;
- г) как считать нужным

**18.Если по улице идут трое, какое место самое почетное?**

- а) справа;
- б) слева;
- в) посередине;
- г) все ответы верны.

**19.Спускаясь по лестнице, мужчина идет...**

- а) на 1-2 ступеньки впереди женщины;
- б) на 1-2 ступеньки сзади женщины;
- в) вместе;
- г) все ответы верны.

**20.Женщине уступили место в транспорте, она:**

- а) посадила на это место своего ребенка;
- б) сказала: «Неужели я такая старая»;
- в) улыбнуться, поблагодарив;
- г) нет правильного ответа.

**Тест 1. (2-вариант)**

**1.Манеры – это ...**

- д) способ поддержать себя;
- е) внешняя форма поведения;
- ж) невербальные формы общения;
- з) все ответы верны.

**2.Жаргон – это ...**

- а) испорченная речь;
- б) правильная речь;
- в) неправильная речь;
- г) нецензурная лексика.

**3.Если женщина ограничивается поклоном, то мужчина:**

- а) протягивает руку;
- б) не протягивает руку;
- в) произносит слова приветствия, не протягивая руку;
- г) нет правильного ответа

**4.Принято здороваться через:**

- а) порог;
- б) стол;
- в) какую – либо преграду;
- г) нет правильного ответа.

**5.Мужчина при приветствии:**

- а) встает;
- б) не встает;
- в) встает в особых случаях;
- г) все ответы верны.

**6.Женщина подает руку мужчине ребром к полу, мужчина:**

- а) поворачивает ее руку так, чтобы она была сверху;
- б) протягивает свою руку ребром к ее руке;
- в) пожимает руку крепко;
- г) сжимает руку в ладонях.

**7.Ценные черты, которые увеличивают шанс на успех:**

- а) вежливость;
- б) привычка;
- в) использование подабающего языка;
- г) все ответы верны.

**8.Специалисты рекомендуют продумать, что:**

- а) тему беседы;
- б) ход беседы;
- в) логическую связь беседы;
- г) все ответы верны.

**9.Начало деловой беседы зависит от:**

- д) взгляда;
- е) пунктуальности;
- ж) улыбки;
- з) все ответы верны.

**10.Сильное средство невербального общения:**

- и) поворот головы;
- к) взгляд;
- л) движение руки;
- м) поза.

**11.Окончательное решение деловой беседы должно излагаться:**

- н) на завершающем этапе;
- о) ясно, четко;
- п) убедительно;
- р) все ответы верны.

**12.В структуру деловой беседы входят:**

- с) начало, передача информации и аргументирование;
- т) выслушивание доводов собеседника и реакция на них;
- у) принятие решений;
- ф) все ответы верны.

**13.Какое значение имеет имя человека:**

- х) самое важное;
- ц) нейтральное;
- ч) пассивное;
- ш) не правильного ответа.

**14.Деловая беседа имеет:**

- щ) закономерность;
- ы) традиции;
- э) нормы и правила;
- ю) все ответы верны.

**15.Хорошего специалиста ценят за:**

- я) исполнительность;
- а) коммуникабельность;
- б) привычки;
- в) все ответы верны.

**16.Необходимо ли произносить слово: «Здравствуйте!», входя в офис, если Вы не знаете этих людей:**

- г) нет;
- д) да;
- е) необязательно;
- ж) в зависимости от обстоятельств.

**17.Неуверенность собеседника пройдет, если Вы:**

- з) доброжелательны;
- и) сосредоточены;
- к) агрессивны;
- л) раскованны.

**18.Ягодинский утверждал, что «Вежливость – основной признак ....»**

- м) интеллектуального человека;
- н) воспитанного человека;
- о) культурного человека;
- п) образованного человека.

**19.Во время деловой беседы принято:**

- р) смотреть на часы;
- с) смотреть в сторону;
- т) смотреть на собеседника;
- у) смотреть в глаза.

**20.Обращение – это ...**

- а) в форме полного имени;
- б) на «ТЫ» на «ВЫ»;
- в) по имени и отчеству;
- г) все ответы верны

### Ключи к тестам

1 – вариант

№ вопроса	Правильный ответ
1.	б
2.	а
3.	б
4.	б
5.	г
6.	г
7.	в
8.	б
9.	а
10.	в
11.	б
12.	г
13.	а
14.	в
15.	г
16.	б
17.	б
18.	в
19.	б
20.	в

2 – вариант

№ вопроса	Правильный ответ
1.	г
2.	а
3.	в
4.	г
5.	а
6.	а

7.	г
8.	г
9.	г
10.	б
11.	г
12.	г
13.	г
14.	а
15.	г
16.	г
17.	б
18.	в
19.	в
20.	а

### Критерии оценки:

« 5 » - от 86 % до 100 % правильных ответов. « 4 » - от 76 % до 85 % правильных ответов. « 3 » - от 61 % до 75 % правильных ответов. « 2 » - менее 61% правильных ответов

### Тест для промежуточной аттестации

#### 1-вариант

1. Сколько общих компетенций должен освоить студент в результате освоения дисциплины «Введение в специальность»:

- а) 3
- б) 4
- в) 9

2. Профессиональная компетенция - Пропагандировать здоровый образ жизни имеет номер:

- а) 3.1
- б) 3.2
- в) 3.3

3. Дополнить. Специальность «Сестринское дело» имеет модульное обучение:

4. Перечислите основные разделы портфолио студента

- а)
- б)
- в)
- г) д)

5. Из скольких частей состоит Этический кодекс медицинской сестры:

6. В каком году принят Этический кодекс медицинской сестры:

7. Статья 11. Этического кодекса медицинской сестры повествует о:

- а) правах пациента на качественную медицинскую помощь
- б) уважение к своей профессии
- в) ответственность перед обществом

8. Статья 8. Этического кодекса медицинской сестры повествует о:

- а) правах пациента на качественную медицинскую помощь
- б) уважение к своей профессии
- в) ответственность перед обществом
- г) обязанности хранить профессиональную тайну

9. Когда вы звоните в организацию, то:

- а) не звоните по личным делам
- б) если это необходимо, говорите очень коротко
- в) все ответы верны

10. Если вы оставляете сообщение на автоответчике, то:

- а) оставите координаты
- б) назовёте имя, телефон
- в) назовёте организацию и телефон

11. Во время телефонного разговора можно:

- а) пить, курить
- б) шуршать бумагой
- в) нет правильного ответа

12. **Деловым партнёрам звонить домой следует:**  
а) утром  
б) вечером  
в) нет правильного ответа
13. **Набирая номер, нужно ли произносить фразу:**  
а) «в удобное время я звоню»  
б) «я вам помешал»  
в) «вы ещё спите?»
14. **Должны ли вы быть на «месте», когда от вашего имени неоднократно звонит секретарь:**  
а) нет  
б) да  
в) не обязательно
15. **Нужно ли представляться самому, звоня в офис:**  
а) нет  
б) не всегда  
в) обязательно
16. **Назовите этапы деловой беседы:**  
а)  
б)  
в)  
г)
17. **Дополнить. Во время деловой беседы не принято:**
18. **Дополнить. Кому принадлежат слова: «Манеры человека - это зеркало, в котором отражается его портрет»**
19. **Дополнить. Входя в кабинет Вы должны:**
20. **Дать определение: Здоровый образ жизни - это:**
21. **Средства пропаганды: статьи, санитарные листки, памятки, листовки, стенные газеты, журналы, буклеты, брошюры, книги, лозунги относятся к методу.**
22. **Метод массовой пропаганды, при которой происходит одновременное воздействие на слуховые и зрительные анализаторы называется.**
23. **Какому понятию соответствует следующее определение (ПК.3.2): «Состояние полного физического, духовного, социального благополучия, а не только отсутствие болезней»**
24. **Какая общая компетенция осваивается обучающимися при выполнении докладов, эссе, презентаций? (указать цифру)**
25. **Назовите второй этап деловой беседы:**
- Тест 1. (2-вариант)**
1. **Сколько профессиональных компетенций должен освоить студент в результате освоения дисциплины «Введение в специальность»:**  
а) 1  
б) 2  
в) 3
2. **Какая общая компетенция называется - Эффективно взаимодействовать и работать в коллективе и команде:**  
а) 2  
б) 4  
в) 6
3. **Специальность «Сестринское дело» имеет модульное обучение:**  
а) нет  
б) да

4. **Перечислите основные разделы портфолио студента**

- а)
- б)
- в)
- г) д)

5. **Из скольких частей состоит Этический кодекс медицинской сестры:**

6. **Кем принят Этический кодекс медицинской сестры:**

- а) Российской Ассоциацией медицинских сестер
- б) Министерством образования России
- в) Министерством Оренбургской области

7. **Статья 1. Этического кодекса медицинской сестры повествует о:**

- а) правах пациента на качественную медицинскую помощь
- б) уважение к своей профессии
- в) ответственность перед обществом

8. **Статья 14. Этического кодекса медицинской сестры повествует о:**

- а) правах пациента на качественную медицинскую помощь
- б) уважение к своей профессии
- в) ответственность перед обществом

9. **Если вы оставляете сообщение на автоответчике, то:**

- а) назовёте дату, время звонка, своё имя
- б) назовёте дату, время звонка, название компании, своё имя и краткое сообщение
- в) назовёте своё имя, название компании и краткое сообщение

10. **Если вас просят подождать по телефону:**

- а) возмутитесь
- б) не проявляйте раздражения
- в) скажите: «Пусть звонят сами»

11. **Во время телефонного разговора нельзя:**

- а) жевать
- б) пить
- в) курить
- г) все ответы верны

12. **Деловым партнёрам звонить домой следует:**

- а) в выходной
- б) ночью
- в) в крайнем случае

13. **Если на ваш звонок вас попросят изложить свой вопрос, то вы:**

- а) объясните кратко его суть
- б) начните издали
- в) скажите «не ваше дело»

14. **Отвечая на телефонный звонок:**

- а) назовите имя компании, отдел и своё имя
- б) спросите «кто»
- в) назовите имя компании

15. **Можно ли просить выйти коллег из кабинета, если необходимо поговорить конфиденциально:**

- а) нет
- б) да
- в) предложите коллегам выпить чашечку кофе

16. **Назовите шесть основных заповедей делового этикета, которые сформулировала Джен Ягер.**

- а)
- б)
- 22

- в)  
г)  
д)  
е)

17. Санитарный бюллетень сколько имеет частей:  
18. Назовите самый распространенный метод пропаганды ЗОЖ  
19. При формировании у населения здорового образа жизни используются все методы пропаганды: устный, наглядной (изобразительной), комбинированной и  
20. Вставить пропущенное слово. Здоровью в соответствии с ВОЗ - это состояние полного физического, духовного, социального , а не только отсутствие болезней.  
21. Средства пропаганды: лекции, беседы, дискуссии, конференции, кружковые занятия, викторины относятся к методу.  
22. Этический кодекс медицинской сестры содержит всего статей:  
23. Назовите четвертый этап деловой беседы:  
24. Назовите наглядное средство пропаганды, в виде одного листа печатного материала, сложенного в два сгиба?  
25. Назовите вид агитационно-политической или информационной литературы, лист бумаги с текстом и иллюстрациями?

1 - вариант

№ вопроса	Правильный ответ
1.	А
2.	Б
3.	да
4.	1. Успеваемость
5.	2. Учебная деятельность
6.	3. Профессиональная деятельность
7.	4. Учебно-исследовательская
8.	деятельность
9.	5. Внеаудиторная деятельность
10.	Б
11.	1997
12.	В
13.	А
14.	Б
15.	В
16.	1. Начало. 2. Передача информации. 3. Выслушивание доводов собеседника и реакция на них. 4. Принятие решений.
17.	перебивать
18.	Гёте
19.	Снять пальто и шляпу
20.	Индивидуальная система поведения, направленная на сохранение и укрепление здоровья
21.	Печатный
22.	Комбинированный
23.	здоровье
24.	2
25.	Передача информации

2 – вариант

№ вопроса	Правильный ответ
1.	А

2.	Б
3.	Б
4.	1. Успеваемость
5.	2. Учебная деятельность
6.	3. Профессиональная деятельность
7.	4. Учебно-исследовательская
8.	деятельность
9.	5. Внеаудиторная деятельность
10.	пять
11.	А
12.	В
13.	А
14.	А
15.	В
16.	1. Делайте все вовремя. 2. Не болтайте лишнего. 3. Будьте доброжелательны, приветливы. 4. Думайте о других, а не только о себе. 5. Одевайтесь, как положено. 6. Говорите и пишите хорошим языком.
17.	три
18.	устный
19.	печатный
20.	благополучия
21.	Устному
22.	Семнадцать
23.	Принятие решений
24.	буклет
25.	Памятка

#### **Критерии оценки:**

« 5 » - от 86 % до 100 % правильных ответов. « 4 » - от 76 % до 85 % правильных ответов.  
« 3 » - от 61 % до 75 % правильных ответов. « 2 » - менее 61% правильных ответов

### **ОУД.14 Русский язык в профессиональной деятельности**

#### **1. ПАСПОРТ КОМПЛЕКТА ОЦЕНОЧНОЙ ДОКУМЕНТАЦИИ**

**1.1. Оценочные средства** предназначены для оценки результатов освоения дисциплины «Русский язык в профессиональной деятельности».

Формой промежуточной аттестации по дисциплине является дифференцированный зачёт.

Оценочные материалы разработаны на основании:

- образовательной программы по специальности 31.02.01 . Сестринское дело;
- рабочей программы дисциплины «Русский язык в профессиональной деятельности».

#### **1.2. Требования к результатам освоения дисциплины**

Результатом освоения дисциплины являются знания и умения, а также общие и профессиональные компетенции:

### **Знания:**

- основные жанры официально-делового стиля, содержание и структуру функционально-стилистического пространства делового языка, композицию документного текста;
- традиции письменного речевого поведения в деловом коммуникативном пространстве;
- свод правил русской орфографии и пунктуации, отвечающих современному состоянию русского языка;
- современные нормы устной и письменной речи;
- правила, отражающие стилистическое многообразие и динамичность современной речи и делового письма;
- правила речевого этикета;
- специфику редакторской работы с текстами деловой документации.

### **Умения:**

- владеть правилами русской орфографии, пунктуации, стилистики;
- продуцировать письменный текст с соблюдением требований официально-делового стиля;
- использовать особенности языка документов: стилистически маркированную лексику и терминологию, речевые клише и штампы, устойчивые обороты, глагольное управление, правила употребления прописных и строчных букв и т.д.
- профессионально составлять, оформлять и редактировать деловые бумаги с учетом современной практики письма;
- пользоваться справочной литературой;
- владеть культурой речи при приеме посетителей.

### **Практический опыт:**

- Координация работы приёмной руководителя и зон приёма различных категорий посетителей организации
- Оформление организационно-распорядительных документов и организация работы с ними, в том числе с использованием автоматизированных систем
- Оформление документов по личному составу и организация работы с ними, в том числе с использованием автоматизированных систем

В рамках программы дисциплины обучающимися осваиваются компетенции:

**Общие компетенции:** ОК 05, ОК 09, ПК 4.2

ОК 04 Эффективно взаимодействовать и работать в коллективе и команде

ОК 09 Пользоваться профессиональной документацией на государственном и иностранном языках

### **Профессиональные компетенции:** ПК 4.2

ПК 4.2 Проводить санитарно-гигиеническое просвещение населения

**Личностные результаты реализации программы воспитания:** ЛР 5, ЛР 13, ЛР 15, ЛР 17

ЛР 5 - Демонстрирующий приверженность к родной культуре, исторической памяти на основе любви к Родине, родному народу, малой родине, принятию традиционных ценностей многонационального народа России

ЛР 13- Непрерывно совершенствующий профессиональные навыки через дополнительное профессиональное образование (программы повышения квалификации и программы профессиональной переподготовки), наставничество, а также стажировки, использование дистанционных образовательных технологий (образовательный портал и вебинары), тренинги в симуляционных центрах, участие в конгрессных мероприятиях

ЛР 15- Соблюдающий программы государственных гарантий бесплатного оказания гражданам медицинской помощи, нормативные правовые акты в сфере охраны здоровья граждан, регулирующие медицинскую деятельность

ЛР 17- Соблюдающий в своей профессиональной деятельности этические принципы: честности, независимости, противодействия коррупции и экстремизму, обладающий системным мышлением и умением принимать решение в условиях риска и неопределенности

## **1.3. Показатели и критерии оценивания результатов освоения дисциплины**



Приобретенные знания, умения	ПК, ОК, ЛР	Основные показатели оценки результата	Критерии оценки	Наименование оценочных средств	
				Текущий контроль	Промежуточная аттестация
1	2	3	4	5	6
<p><b>Знания:</b></p> <ul style="list-style-type: none"> <li>- основные жанры официально- делового стиля, содержание и структуру функционально- стилистического пространства делового языка, композицию документного текста;</li> <li>- традиции письменного речевого поведения в деловом коммуникативном пространстве;</li> <li>-свод правил русской орфографии и пунктуации, отвечающих современному состоянию русского языка;</li> <li>-современные нормы устной и письменной речи;</li> <li>-правила, отражающие стилистическое многообразие и динамичность современной речи и делового письма;</li> <li>-правила речевого этикета;</li> <li>специфику редакторской работы с текстами деловой документации.</li> </ul> <p><b>Умения:</b></p> <p>Умения:</p> <ul style="list-style-type: none"> <li>-владеть правилами русской орфографии, пунктуации, стилистики;</li> <li>-продуцировать письменный текст с соблюдением</li> </ul>	<p>ОК 05, ОК 09. ПК 4.2 ЛР 5, ЛР 13, ЛР 15, ЛР 17</p>	<p>Правильность и полнота выбора типов норм, определений языка и речи, основных функций языка</p> <p>Правильность и полнота выбора типов норм, определений языка и речи, основных функций языка</p> <p>Соблюдение требований культуры речи, правильность и аргументированность выбранных/использованных слов и фразеологических оборотов.</p>	<p>«Отлично» - теоретическое содержание курса освоено полностью, без пробелов, умения сформированы, все предусмотренные программой учебные задания выполнены, качество их выполнения оценено высоко.</p> <p>«Хорошо» - теоретическое содержание курса освоено полностью, без пробелов, некоторые умения сформированы недостаточно, все предусмотренные программой учебные задания выполнены, некоторые виды заданий выполнены с ошибками.</p> <p>«Удовлетворительно» - теоретическое содержание курса освоено частично, но пробелы не носят существенного характера, необходимые умения работы с освоенным материалом в основном сформированы, большинство предусмотренных программой обучения учебных заданий выполнено, некоторые из выполненных заданий содержат ошибки.</p> <p>«Неудовлетворительно» -</p>	<p>Тестовый контроль с применением информационных технологий.</p> <p>Экспертная оценка правильности выполнения заданий</p> <p>Экспертная оценка решения ситуационных задач.</p> <p>Устный опрос</p> <p>Работа с немymi иллюстрациями</p>	<p>задание для проведения зачёта</p>
				<p>Экспертная оценка выполнения практических заданий</p>	

<p>требований официально-делового стиля;</p> <ul style="list-style-type: none"><li>- использовать особенности языка документов: стилистически маркированную лексику и терминологию, речевые клише и штампы, устойчивые обороты, глагольное управление, правила употребления прописных и строчных букв и т.д.</li><li>- профессионально составлять, оформлять и редактировать деловые бумаги с учетом современной практики письма;</li><li>- пользоваться справочной литературой;</li></ul> <p>владеть культурой речи при приеме посетителей.</p>	
--	--

<p>теоретическое содержание курса не освоено, необходимые умения не сформированы, выполненные учебные задания содержат грубые ошибки.</p>		
---	--	--

## **1.4. Условия проведения текущего контроля и промежуточной аттестации**

Каждая форма промежуточного контроля включает в себя теоретические вопросы, позволяющие оценить уровень освоения студентами знаний и практические задания, выявляющие степень сформированности умений и навыков.

Оценивание знаний, умений, навыков и (или) опыта деятельности носит комплексный, системный характер – с учетом как места дисциплины в структуре образовательной программы, так и содержательных и смысловых внутренних связей.

## **2. ТЕКУЩИЙ КОНТРОЛЬ**

Текущий контроль проводится на практических занятиях и включает в себя оценку знаний и умений, компетенций обучающихся.

Формы проведения текущего контроля:

- 1 устный опрос, письменный опрос (может быть проведен в форме тестирования),
- 2 выполнение практических работ при проведении практических занятий,

### **Оценочное средство 1.1**

#### **для проведения текущего контроля в форме опроса**

*Теоретические вопросы для устного и(или) письменного опроса для оценки знаний в ходе текущего контроля. Критерии оценки оценочного средства 1.1 для проведения текущего контроля в форме опроса*

#### **3.1. 1.Типовые задания для оценки знаний**

Объясните значения следующих слов.

Бережный – бережливый, встать – стать, нетерпимый – нестерпимый, убежденно – убедительно, невежа - невежда, почтительный – почтенный, командированный – командировочный, горделивый – гордый, значимый – значительный, финал – финиш.

Перепишите, вставляя вместо точек нужные по смыслу слова.

1. Смеяться ... смехом. Перенести ... болезнь (заразный, заразительный). 2. Иметь ... намерения. Обладать ... характером (скрытый, скрытный). 3. ... мастер. ... шелк (искусственный, искусный). 4. ... женщина. ... слово (обидный, обидчивый). 5. Стоять в ... позе. Принять ... меры против нарушителей дисциплины (эффектный, эффективный). 6. Наблюдать за ... развития растений. Идти впереди ... (процесс, процессия). 7. Оказаться человеком невоспитанным, ... . Мало читать, быть ... (невежа, невежда). 8. Писатель И.С.Тургенев рассказал о трагической судьбе ... Герасима. Троекуров был жестоким ... (крепостник, крепостной). 9. В больнице работает опытный ... . В пьесе выведен отрицательный ... (персонаж, персонал). 10. ... ребенка. ... куртку и сапоги (одеть, надеть).

Прочитайте и найдите речевые ошибки. Перепишите, внося необходимые исправления.

1. Друзья, попробуем оглянуться в будущее. 2. Через весь роман проходит фабула патриотизма. 3. Очень рано я понял, что биология – завлекательная наука. 4. С первого момента он может показаться даже очень прекрасным человеком. 5. Скоропостижный отъезд Хлестакова и известие о приезде настоящего ревизора приводят чиновников в оцепенение. 6. Нельзя без гневного возмущения относиться к разным Чичиковым, Ноздревым, Плюшкиным. 7. Автор по-новому решает вопрос о месте поэта в жизни, о гражданстве поэзии.

Прочитайте. Укажите, какие речевые ошибки допущены, исправьте и перепишите.

1. Повесть написана калорийным языком. 2. Среди соучастников соревнований было много молодых спортсменов. 3. При выплавке стали была применена новая, более эффективная технология. 4. Большое значение в романе играют женские образы. 5. Критики оказали

высокую оценку новым стихам поэта. 6. Учащиеся нашей группы нанесли визит заболевшему преподавателю. 7. Чичиков не скоро сообразил, из чего состоит одежка Плюшкина.

Перепишите, исправляя речевые ошибки и распределяя предложения по трем типам: употребление слов иной стилиевой окраски, тавтология, плеоназм.

1. По вечерам крестьяне отправляются в очаг культуры. 2. Гринев сочинил песенку и понес ее Швабрину для рассмотрения. 3. Богатые дворяне наносили друг другу визиты в гости. 4. Случилось так, что именно как раз в эти дни открылась выставка. 5. К пристани подъехала карета, из нее вылезла прекрасная девушка. 6. В Краснодаре молодые патриоты организовали подпольную организацию “Молодая гвардия”. 7. Девушка, задрав голову, с тоской смотрела на любимого. 8. Им овладела ностальгия по родине.

Используя словари, определите значения многозначного слова корпус в различном контексте.

1. Владимир Дубровский воспитывался в кадетском корпусе. 2. Генерал-майор Голицын, со своим корпусом, должен был заградить Московскую дорогу. 3. Окна во всех корпусах были ярко освещены, и оттого на громадном дворе казалось очень темно. 4. Мимо протянулась трибуна, высокое деревянное здание в двести лошадиных корпусов длиной. 5. Ухающие раскаты вздымленной воды, удары о железный корпус судна, завывание в рангоуте, свист в углах надстроек, непрерывный гул всего простора – все эти звуки сливались в одну нескладную, но чрезвычайно могучую симфонию. 6. Весь корреспондентский корпус был захвачен этой веселой работой. 7. Типография обладала в то время богатейшим набором шрифтов... В математическом шрифте было 4 размера букв: корпус, петит, мелкий петит и конпарель. 8. Фон картины был написан корпусом. 9. В библиотеке был корпус басен Крылова.

### Шкала оценки образовательных достижений (тестов)

Процент результативности(правильных ответов)	Оценка уровня подготовки	
	балл (отметка)	вербальный аналог
90 ÷ 100	5	отлично
89 ÷ 80	4	хорошо
79 ÷ 70	3	удовлетворительно
менее 70	2	неудовлетворительно

### Оценочное средство 1.2

#### для проведения текущего контроля по результатам практических занятий

*Тематика практических занятий, типовые задания. Критерии оценки оценочного средства 1.2 для проведения текущего контроля по результатам практических занятий.*

#### Примерные практические задания

Укажите слова, имеющие варианты ударений, и поясните их различие в значении или стилистической окраске.

На кладбище ветер свищет. Мне нравится эта острота. Девочки купили атлас. На ухо медведь наступил. Иначе обстоит дело в части рязанских говоров. В комнате одна мокрота. До возникновения мира был хаос. На берегу реки стоял замок. У меня мука в сердце.

Сравните произношение слов «токАрь, тИгровый, воздУх, эпигрАф» в XIX веке с современной нормой. Какой вывод можно сделать о признаках языковой нормы?

Решите ситуационную задачу.

Дина и Катя побежали на перемене в кулинарию, чтобы купить булочки. В кулинарии было столько видов кондитерских изделий, что девочки сначала растерялись.

Наконец, Дина сказала:

- Я куплю булочку с твОрогом!

- Не с твОрогом, а с творогОм, - поправила подругу Катя. – Так говорит моя мама, а она окончила школу с золотой медалью.

1. Выполнение упражнений.

Найдите в текстах повторяющиеся ударные звуки. Какие звуковые образы создают эти повторения?

1) У наших ушки на макушке, Чуть утро осветило пушки

И леса синие верхушки —

Французы тут как тут. (М.Ю.Лермонтов)

2) Тиха украинская ночь. Прозрачно небо. Звёзды блещут. (А.С.Пушкин)

3) И веют древними поверьями Её упругие шелка. (А.А.Блок)

Найдите в текстах повторяющиеся согласные, опишите звуковые образы, опишите звуковые образы, которые вызывают у вас эти повторения.

1) Шипенье пенистых бокалов И пунша пламень голубой.

Кто к торгу страстному приступит? Свою любовь я продаю... (А.С.Пушкин)

2) Безмятежные, свободные, Миру чуждые, холодные

Звёзды призрачных небес. (К.Д.Бальмонт)

3) В углу шуршали мыши, Весь дом застыл во сне.

Шёл дождь – и капли с крыши Стекали по стене. (К.Д.Бальмонт)

4) Вечер. Взморье. Вздохи ветра Величавый возглас волн. Близко буря, в берег бьется

Чуждый чарам черный челн... Чуждый чистым чарам счастья, Челн томленья, челн тревог

Бросил берег, бьется с бурей,

Ищет светлых снов чертог... (К.Д.Бальмонт)

5) Мазурка раздалась. Бывало Когда гремел мазурки гром

В огромной зале все дрожало, Паркет трещал под каблуком, Тряслися, дребезжали рамы:

Теперь не то, и мы, как дамы

Скользим по лаковым доскам. (А.С.Пушкин)

Найдите в текстах слова, передающие звучание различных голосов природы, предметов и т. п.

1) Тихо тенькает синица

Меж развесистых ветвей. (С.А.Есенин)

2) И вот когда они проходили мостиком у старой школы, с которого, если бы не Денис Иванович, дедок не преминул бы оступиться впотьмах, в это время и долетел до серпилек странный перезвон.

– С-слышишь? – наострился дедок и поднял палец.

Постояли, послушали: из-за тёмных осенних садов, из глухой полевой темени ещё отчётливей, чем прежде, доносилось: «Дон-дон-ди-линь-дилинь».

– Ей-бо, в кузне это, – определил Кондрат.  
(В.М.Шукшин)

Отгадайте следующие загадки. Какие средства звукописи в них использованы? Помогли они вам при отгадывании?

- 1) Ходит щучка по заводи, ищет щучка тёпла гнезда, где бы щучке трава густа.
- 2) Еду, еду, следа нету; режу, режу, крови нету.
- 3) Без рук, без ног воюет. Без рук, без ног под окном стучит, в избу просится.
- 4) Кручу, бурчу, знать никого не хочу.
- 5) В лесу-то тяп-тяп, дома-то ляп-ляп, на колени возьмёшь – заплачет.

Запишите синонимы к прилагательным в словосочетаниях:

Свежий ветер, свежий воздух, свежий хлеб, свежие новости, свежее решение, свежая газета; чистые намерения, чистый спирт, чистое белье, чистое небо, чистое стекло.

Подберите подходящие по смыслу антонимы:

Мягкий климат, мягкий хлеб, старая женщина, старая история, живые цветы, живой человек, интересное лицо, интересный фильм, тяжелый день, тяжелый чемодан.

Замените получившиеся словосочетания синонимичными

Крепкий (орех, организм, сон, чай, мороз); мягкий (хлеб, голос, движения, характер, вода, звук); сухой (воздух, хлеб, человек, дорога, ветка, кашель, закон); брать (лопату, такси, обязательства, хитростью, штраф, влево, в плен).

#### Оценивание выполнения практических заданий

Бинарная шкала (уровень освоения)	Показатели	Критерии
Зачтено	1. Полнота выполнения практического задания; 2. Своевременность выполнения задания;	Студентом задание выполнено самостоятельно. При этом составлен правильный алгоритм выполнения задания.
Не зачтено	3. Последовательность и рациональность выполнения задания;	Студентом задание не выполнено или имеются существенные ошибки в его выполнении.

#### Оценивание выполнения практических заданий

##### Отметка "5"

Практическая работа выполнена в полном объеме с соблюдением необходимой последовательности. Обучающиеся работали полностью самостоятельно: подобрали необходимые для выполнения предлагаемых работ источники знаний, показали необходимые для проведения практических и самостоятельных работ теоретические знания, практические умения и навыки.

Работа оформлена аккуратно, в оптимальной для фиксации результатов форме.

##### Отметка "4"

Практическая или самостоятельная работа выполнена студентами в полном объеме и самостоятельно. Допускается отклонение от необходимой последовательности выполнения, не влияющее на правильность конечного результата (перестановка пунктов типового плана, последовательность выполняемых заданий, ответы на вопросы). Используются указанные источники знаний. Работа показала знание основного теоретического материала и овладение умениями, необходимыми для самостоятельного выполнения работы.

Допускаются неточности и небрежность в оформлении результатов работы.

### **Отметка "3"**

Практическая работа выполнена и оформлена с помощью преподавателя. На выполнение работы затрачено много времени (дана возможность доделать работу дома). Студент показал знания теоретического материала, но испытывали затруднения при самостоятельной работе со статистическими материалами.

### **Отметка "2"**

Выставляется в том случае, когда студент оказался не подготовленным к выполнению этой работы. Полученные результаты не позволяют сделать правильных выводов и полностью расходятся с поставленной целью. Обнаружено плохое знание теоретического материала и отсутствие необходимых умений.

## **3. ПРОМЕЖУТОЧНАЯ АТТЕСТАЦИЯ**

### **3.1. Вопросы для подготовки к дифференцированному зачёту:**

*(форма промежуточной аттестации)*

#### **Примерные задания:**

### **3.2. Процедура проведения \_\_дифференцированный зачёт \_\_**

*(форма промежуточной аттестации)*

### **3.3. Методические рекомендации по подготовке и проведению промежуточной аттестации по дисциплине**

### **3.4. Критерии оценки по результатам освоения дисциплины**

#### **Критерии оценки:**

**5 («отлично»)** – студенты выполняют профессионально ориентированные задания самостоятельно, без ошибок, демонстрируют умения организовывать собственную деятельность, определять методы и способы выполнения поставленных задач, работать в команде, обеспечивать ее сплочение, нести ответственность за результат своей деятельности и деятельности команды в целом.

**4 («хорошо»)** – студенты выполняют профессионально ориентированные задания самостоятельно, допускают незначительные ошибки, которые впоследствии исправляют сами, демонстрируют умения организовывать собственную деятельность, определять методы и способы выполнения поставленных задач, работать в команде, обеспечивать ее сплочение, нести ответственность за результат своей деятельности и деятельности команды в целом.

**3 («удовлетворительно»)** – студенты выполняют профессионально ориентированные задания с незначительной помощью членов команды, допускают несущественные ошибки, которые впоследствии исправляют сами либо с помощью студентов, испытывают затруднения в организации собственной деятельности, определении методов и способов выполнения поставленных задач, демонстрируют умения работать в команде, обеспечивать ее сплочение, нести ответственность за результат своей деятельности и деятельности команды в целом.

**2 («неудовлетворительно»)** – студенты не могут выполнить профессионально ориентированные задания ни самостоятельно, ни с помощью членов команды, испытывают серьезные затруднения в организации

собственной деятельности, определении методов и способов выполнения поставленных задач, не умеют работать в команде, не несут ответственность за результат своей деятельности.

#### **4 ОСОБЕННОСТИ ТЕКУЩЕГО КОНТРОЛЯ И ПРОМЕЖУТОЧНОЙ АТТЕСТАЦИИ ДЛЯ ИНВАЛИДОВ И ЛИЦ С ОГРАНИЧЕННЫМИ ВОЗМОЖНОСТЯМИ ЗДОРОВЬЯ**

В ходе текущего контроля осуществляется индивидуальное общение преподавателя с обучающимся. При наличии трудностей и (или) ошибок у обучающегося преподаватель в ходе текущего контроля дублирует объяснение нового материала с учетом особенностей восприятия обучающимся содержания материала практики.

При проведении текущего контроля и промежуточной аттестации обеспечивается соблюдение следующих требований:

- для обучающихся из числа лиц с ограниченными возможностями здоровья текущий контроль и промежуточная аттестация проводится с учетом особенностей психофизического развития, индивидуальных возможностей и состояния здоровья таких обучающихся (далее - индивидуальные особенности).
- проведение мероприятий по текущему контролю и промежуточной аттестации для лиц с ограниченными возможностями здоровья в одной аудитории совместно с обучающимися, не имеющими ограниченных возможностей здоровья, допускается, если это не создает трудностей для обучающихся;
- присутствие в аудитории ассистента, оказывающего обучающимся необходимую техническую помощь с учетом их индивидуальных особенностей (занять рабочее место, понять и оформить задание, общаться с преподавателем); предоставление обучающимся при необходимости услуги с использованием русского жестового языка, включая обеспечение допуска на объект сурдопереводчика, тифлопереводчика (в организации должен быть такой специалист в штате (если это востребованная услуга) или договор с организациями системы социальной защиты по предоставлению таких услуг в случае необходимости);
- предоставление обучающимся права выбора последовательности выполнения задания и увеличение времени выполнения задания (по согласованию с преподавателем); по желанию обучающегося устный ответ при контроле знаний может проводиться в письменной форме или наоборот, письменный ответ заменен устным.

### Комплект оценочных средств для проведения промежуточной аттестации (при наличии)

Вариант \_\_\_\_\_

#### *Инструкция по выполнению задания:*

Тесты включают 60 заданий закрытого типа. В каждом задании предусматривается 4 варианта ответов, из которых только один является правильным. Каждый ответ оценивается одним баллом. Темы тестов охватывают весь лекционный и практический материал по дисциплине, который необходим для усвоения основ знаний, формирования умений и навыков, необходимых для овладения грамотной речью и орфографической зоркостью.

Критерии оценки зачёта:

54 - 60 - «отлично»

45 - 53 - «хорошо»

35 - 44 - «удовлетворительно».

Менее 35 – «неудовлетворительно».

НИКАКИХ исправлений при выполнении зачёта НЕ допускается. Каждое исправление, сделанное простым зачеркиванием или с помощью штриха, будет считаться ошибкой, а, следовательно, приведет к снижению общей оценки.

*Оценки объявляются в день проведения дифзачёта.*

**1.** Язык является:

- а) средством общения;
- б) предметом речи;
- в) способом общения;
- г) наукой о языке.

**2.** Литературным языком необходимо считать:

- а) используемый только в официальной обстановке;
- б) состоящий из специальных терминов;
- в) нормативный, соответствующий установленным правилам;
- г) применяемый в средствах массовой информации.

**3.** Функциональные стили можно разделить на:

- а) разговорный и научный;
- б) публицистический и художественный;
- в) книжный и официально-деловой;
- г) разговорный, публицистический, официально-деловой и научный.

**4.** В определённой среде профессиональной деятельности человека используется лексика:

- а) общеупотребительная;
- б) диалектная;
- в) профессиональная;
- г) жаргонная.

**5.** Диалектные слова – это слова:

- а) употребляемые жителями той или иной местности;
- б) вышедшие из активного употребления;
- в) используемые людьми определённой профессии;
- г) имеющие несколько лексических значений.

**6.** Раздел науки о языке, в котором изучаются звуки речи, называется:

- а) морфология;
- б) фонетика;
- в) графика;
- г) синтаксис.

**7.** Орфоэпия изучает:

- а) соотношение звуков и букв;
- б) лексическое значение слова;
- в) правила литературного произношения;
- г) части речи.

**8.** Образование слов при помощи соединительных гласных происходит при:

- а) суффиксальном способе словообразования;
- б) бессуффиксном;
- в) сложении;
- г) приставочном.

**9.** Морфологический, фонетический и традиционный – это принципы:

- а) морфологии;
- б) словообразования;
- в) орфографии;
- г) синтаксиса.

**10.** Выбор гласных Е или И в корнях с чередованием зависит от:

- а) ударения;
- б) наличия после корня суффикса –а;
- в) смысла слова;
- г) других буквосочетаний после корня.

**11.** Написание букв З и С в приставках на согласный зависит от:

- а) глухости и звонкости последующей согласной;
- б) ударной или безударной позиции приставки;
- в) наличия гласной после приставки;
- г) значения приставки.

**12.** В словах шорох, крыжовник, капюшон после шипящих пишется –о, потому что:

- а) это соответствует установленному правилу;
- б) эти слова являются исключениями;
- в) написание их можно проверить ударением;
- г) эти слова иноязычного происхождения.

**13.** Буква –Е в личных окончаниях глаголов пишется, если глаголы:

- а) прошедшего времени;
- б) совершенного вида;
- в) 1 спряжения;
- г) 2 спряжения.

14. Через дефис со словами пишутся частицы:

- а) -бы, -ли, -же;
- б) -ка, -таки, -то;
- в) -не, -ни;
- г) -разве, -что за.

15. Междометия от других слов отделяются:

- а) точкой с запятой;
- б) запятой;
- в) двоеточием;
- г) тире.

16. Имена существительные имеют категории:

- а) рода, числа, падежа;
- б) спряжения, склонения;
- в) вида, склонения;
- г) времени, лица.

17. Такие существительные, как брюки, весы, часы, имеют форму:

- а) единственного и множественного числа;
- б) только единственного числа;
- в) не имеют категории числа;
- г) только множественного числа.

18. Причастия – это:

- а) самостоятельная часть речи;
- б) служебная часть речи;
- в) особая форма глагола;
- г) форма прилагательного.

19. Предложения делятся на повествовательные, вопросительные и побудительные на основе:

- а) цели высказывания;
- б) соотношения главных и второстепенных членов;
- в) количества грамматических основ;
- г) эмоциональной окраски.

20. Словосочетания строятся на основе:

- а) сочинительной связи между словами;
- б) подчинительной связи между словами;
- в) характера главного слова;
- г) смыслового вопроса.

21. В сложноподчинённом предложении то предложение, к которому ставится вопрос, называется:

- а) главным;
- б) придаточным;
- в) зависимым;
- г) независимым.

22. Интонационное членение предложения на самостоятельные отрезки в разговорном стиле называется:

- а) интонацией;
- б) координацией;
- в) нумерацией;
- г) парцелляцией.

23. Обратный порядок слов в предложении называется:

- а) инверсией;
- б) ремой;
- в) темой;
- г) кодификацией.

24. Все знаки препинания делятся на:

- а) заключительные, разделительные и отделительные;
- б) отделительные, уточняющие и заключительные;
- в) отделительные, разделительные и выделительные;
- г) уточняющие, выделительные и отделительные.

25. Нормативной формой повелительного наклонения глагола ехать является форма:

- а) ехай(те);
- б) ежай(те);
- в) едь(те);
- г) поезжай(те).

26. При образовании превосходной степени прилагательного красивый нормативной будет являться форма:

- а) красивейший;
- б) самый красивейший;
- в) самый наикрасивейший;
- г) наиболее красивейший.

27. Правильным является произношение следующих существительных:

- а) Ильини[чн]а, скворе[шн]ик, яи[чн]ица, ве[чн]ый;
- б) Ильини[шн]а, скворе[шн]ик, яи[шн]ица, ве[чн]ый;
- в) Ильини[чн]а, скворе[чн]ик, яи[шн]ица, ве[чн]ый;
- г) Ильини[шн]а, скворе[чн]ик, яи[чн]ица, ве[чн]ый.

28. Правильно расставлено ударение в следующей группе слов:

- а) алкогoль, балoвать, дозвoнишьcя, красивeе;
- б) алкогoль, балoвать, дозвoнишьcя, красивeе;
- в) алкогoль, балoвать, дозвoнишьcя, красивeе;
- г) алкогoль, балoвать, дозвoнишьcя, красивeе.

**29. В данной группе правильно определён род существительных:**

- а) просторное авеню, розовая шампунь, солнечный Сочи, один туфель;
- б) просторная авеню, розовая шампунь, солнечное Сочи, один туфель;
- в) просторная авеню, розовый шампунь, солнечный Сочи, одну туфлю;

г) просторное авеню, розовый шампунь, солнечное Сочи, одну туфлю;

30. Устав, договор, меморандум, служебная записка – жанры:

а) официально-делового стиля;

б) публицистического;

в) художественного;

г) научного.

31. Речь – это:

а) процесс общения;

б) лексический запас языка;

в) интонация голоса;

г) мыслительная деятельность.

32. Типы речи можно разделить на:

а) повествование, восклицание и побуждение;

б) описание, повествование, рассуждение;

в) воздействие, убеждение и рассуждение;

г) повествование, описание и восклицание.

33. Лексика представляет собой:

а) грамматическую оформленность слова;

б) словарный состав языка;

в) связь между значениями слова;

г) систему словообразования.

34. Слова одной и той же части речи с противоположным лексическим значением называются:

а) омонимы;

б) синонимы;

в) паронимы;

г) антонимы.

35. Устойчивые сочетания слов называются:

а) неологизмы;

б) заимствованные;

в) фразеологизмы;

г) устаревшие.

36. Гласные звуки делятся на:

а) твёрдые и мягкие;

б) ударные и безударные;

в) звонкие и глухие;

г) парные и непарные.

37. Значимые части слова – это:

а) приставка, корень, окончание;

б) корень, суффикс, окончание;

в) основа, окончание;

г) приставка, корень, суффикс.

38. Основными орфографическими единицами являются:

- а) звуки и буквы;
- б) орфограммы;
- в) части слова;
- г) слова и предложения.

39. Словари русского языка можно отнести к:

- а) справочной литературе;
- б) научно-популярной;
- в) художественной;
- г) публицистике.

40. Проверить наличие или отсутствие непроизносимых согласных в корне можно:

- а) только по словарю;
- б) запомнив написание слов;
- в) поставив проверяемые согласные в сильной позиции;
- г) подобрав синонимы.

41. Правописание безударных гласных относится к орфограммам:

- а) в корне слова;
- б) в окончании;
- в) в приставке;
- г) в суффиксе.

42. Изменение глаголов по лицам и числам называется:

- а) спряжением;
- б) наклонением;
- в) склонением;
- г) видом.

43. Союз – это служебная часть речи, которая:

- а) связывает самостоятельные части речи со служебными;
- б) главные члены предложения с второстепенными;
- в) однородные члены предложения и простые предложения в составе сложного;
- г) не выполняет связующей роли.

44. Частица НЕ относится к разряду:

- а) отрицательных;
- б) формообразующих;
- в) модальных;
- г) восклицательных.

45. Все части речи делятся на:

- а) главные и второстепенные;
- б) значимые и незначимые;
- в) самостоятельные, служебные и междометия;
- г) самостоятельные и служебные.

46. Существительные на –МЯ называются:

- а) разносклоняемые;
- б) разноспрягаемые;
- в) несклоняемые;

г) неизменяемые.

47. Имена числительные двое, трое, пятеро называются:

- а) собирательными;
- б) количественными;
- в) дробными;
- г) порядковыми.

48. Слова лаборант – лаборантша, секретарь – секретарша различаются:

- а) лексическим значением;
- б) морфологическими признаками;
- в) стилевой окраской;
- г) синтаксической ролью.

49. Предложения по наличию главных членов делятся на :

- а) полные и неполные;
- б) простые и сложные;
- в) двусоставные и односоставные;
- г) распространённые и нераспространённые.

50. Обособленные члены предложения выделяются на письме:

- а) запятыми;
- б) скобками;
- в) тире;
- г) точками с запятой.

51. В бессоюзном сложном предложении со значением причины между простыми предложениями ставится:

- а) запятая;
- б) точка с запятой;
- в) тире;
- г) двоеточие.

52. Синтаксическая связь, при которой происходит полное или частичное уподобление форм подлежащего и сказуемого называется:

- а) парцелляцией;
- б) координацией;
- в) интонацией;
- г) нумерацией.

53. Исторически сложившаяся высшая форма национального языка называется:

- а) литературным языком;
- б) диалектом;
- в) жаргоном;
- г) просторечием.

54. Все нормы литературного языка делятся на:

- а) постоянные и непостоянные;
- б) изменяемые и неизменяемые;
- в) императивные и диспозитивные;

г) современные и устаревшие.

55. Для обозначения принадлежности 3-ему лицу необходимо использовать форму:

- а) ихн
- ий;
- б) ейн
- ый;
- в) евойны
- й; г) её,
- их.

**56. Нормативными являются следующие формы окончаний на –А(Я) и –Ы(И) существительных 2-го склонения в именительном падеже множественного числа:** а) доктора, учителя, инженера, слесари; б) доктора, учителя, инженера, слесаря; в) доктор, учитель, инженер, слесарь; г) докторы, учителя, инженеры, слесари; г) докторы, учителя, инженеры, слесаря.

57. Нормативным является произношение следующих существительных:

- а) сне[х], утю[г], Бо[х], кру[к];
- б) сне[к], утю[к], Бо[х], кру[к];
- в) сне[х], утю[х], Бо[х], кру[х];
- г) сне[к], утю[х], Бо[к], кру[х].

58. Правильно расставлено ударение в следующей группе слов:

- а) обеспечение, газированный, диспансер, избаловать; б) обеспечение, газированный, диспансер, избаловать; в) обеспечение, газированный, диспансер, избаловать; г) обеспечение, газированный, диспансер, избаловать.

59. В данной группе правильно определён род существительных:

- а) иваси плавал, забавное пони, тёплый Батуми, белая тюль; б) иваси плавало, забавная пони, тёплое Батуми, белый тюль; в) иваси плавала, забавный пони, тёплое Батуми, белая тюль;
- г) иваси плавала, забавный пони, тёплый Батуми, белый тюль;

60. Доклад, реферат, тезисы, монографии, лекции – это жанры:

- а) разговорного стиля;
- б) научного;
- в) публицистического;
- г) официально-делового.

## ОУД 14 Биоэтика

### **1. ПАСПОРТ КОМПЛЕКТА ОЦЕНОЧНОЙ ДОКУМЕНТАЦИИ**

**1.1. Оценочные средства предназначены** для оценки результатов освоения вариативной дисциплины «Биоэтика».

Формой промежуточной аттестации по дисциплине является дифференцированный зачёт.

Оценочные материалы разработаны на основании:

- образовательной программы по специальности 31.02.01 . Сестринское дело;
- рабочей программы дисциплины «Биоэтика».

#### **1.2. Требования к результатам освоения дисциплины**

Результатом освоения дисциплины являются знания и умения, а также общие и профессиональные компетенции:

##### **Знания:**

- основные этические термины и понятия, основные этические теории, нормы и принципы профессиональной этики,
- основные национальные и международные этические документы;
- основные варианты познавательного и аксиологического выбора, их роль в решении коренных вопросов медицинской этики и деонтологии,
- права и моральные обязательства медицинского работника, юридические и моральные права пациентов;
- содержание современных морально-этических дискуссий по проблемам развития здравоохранения.

##### **Умения:**

- формулировать и аргументировано отстаивать свою собственную позицию по различным проблемам биоэтики;
- использовать положения и категории этики и биоэтики для оценки и анализа различных тенденций, фактов и явлений в системе здравоохранения

##### **Практический опыт: -**

В рамках программы дисциплины обучающимися осваиваются компетенции:

**Общие компетенции:** ОК 05, ОК 09, ПК 4.2

ОК 04 Эффективно взаимодействовать и работать в коллективе и команде

ОК 09 Пользоваться профессиональной документацией на государственном и иностранном языках

**Профессиональные компетенции:** ПК 4.2

ПК 4.2 Проводить санитарно-гигиеническое просвещение населения

**Личностные результаты реализации программы воспитания:** ЛР 5, ЛР 13, ЛР 15, ЛР 16, ЛР 17

ЛР 5 - Демонстрирующий приверженность к родной культуре, исторической памяти на основе любви к Родине, родному народу, малой родине, принятию традиционных ценностей многонационального народа России

ЛР 13- Непрерывно совершенствующий профессиональные навыки через дополнительное профессиональное образование (программы повышения квалификации и программы профессиональной переподготовки), наставничество, а также стажировки, использование дистанционных образовательных технологий (образовательный портал и вебинары), тренинги в симуляционных центрах, участие в конгрессных мероприятиях

ЛР 15- Соблюдающий программы государственных гарантий бесплатного оказания гражданам медицинской помощи, нормативные правовые акты в сфере охраны здоровья граждан, регулирующие медицинскую деятельность

Готовый соответствовать ожиданиям работодателей: проектномыслящий, эффективно

взаимодействующий с членами команды и сотрудничающий с другими людьми, осознанно выполняющий профессиональные требования, ответственный, пунктуальный, дисциплинированный, трудолюбивый, критически мыслящий, нацеленный на достижение поставленных целей; демонстрирующий профессиональную жизнестойкость

ЛР 17- Соблюдающий в своей профессиональной деятельности этические принципы: честности, независимости, противодействия коррупции и экстремизму, обладающий системным мышлением и умением принимать решение в условиях риска и неопределенности

### **1.3. Показатели и критерии оценивания результатов освоения дисциплины**

Приобретенные знания, умения	ПК, ОК, ЛР	Основные показатели оценки результата	Критерии оценки	Наименование оценочных средств	
				Текущий контроль	Промежуточная аттестация
1	2	3	4	5	6
<p>Знания:</p> <ul style="list-style-type: none"> <li>- основные этические термины и понятия, основные этические теории, нормы и принципы профессиональной этики,</li> <li>- основные национальные и международные этические документы;</li> <li>- основные варианты познавательного и аксиологического выбора, их роль в решении коренных вопросов медицинской этики и деонтологии,</li> <li>- права и моральные обязательства медицинского работника, юридические и моральные права пациентов;</li> <li>- содержание современных морально-этических дискуссий по</li> </ul>	<p>ОК 05, ОК 09. ПК 4.2 ЛР 5, ЛР 13, ЛР 15, ЛР 16, ЛР 17</p>	<p>воспроизводить и объяснять учебный материал с требуемой степенью научной точности и полноты</p>	<p>Оценка «отлично» выставляется, если студент показал глубокое полное знание и усвоение программного материала учебной дисциплины в его взаимосвязи с другими дисциплинами и с предстоящей профессиональной деятельностью, усвоение основной литературы, рекомендованной рабочей программой учебной дисциплины, знание дополнительной литературы, способность к самостоятельному пополнению и обновлению знаний.</p> <p>Оценки «хорошо» заслуживает студент, показавший полное знание основного материала учебной дисциплины, знание основной литературы и знакомство с дополнительной литературой, рекомендованной рабочей программой, способность к</p>	<p>- тестирование; - устный опрос; - ответы на вопросы - ситуационные задачи - анализ текста</p>	<p>Письменная работа для проведения зачёта</p>

<p>проблемам развитию здравоохранения.</p>			<p>пополнению и обновлению знаний.  Оценки «удовлетворительно» заслуживает студент, показавший при ответе знание основных положений учебной дисциплины, допустивший отдельные погрешности и сумевший устранить их с помощью преподавателя, знакомый с основной литературой, рекомендованной рабочей программой.  Оценка «неудовлетворительно» выставляется, если при ответе выявились существенные пробелы в знаниях студента основных положений учебной дисциплины, неумение даже с помощью преподавателя сформулировать правильные ответы на вопросы билета.</p>		
--	--	--	--	--	--

<p>умения:</p> <ul style="list-style-type: none"> <li>- формулировать и аргументировано отстаивать свою собственную позицию по различным проблемам биоэтики;</li> <li>- использовать положения и категории этики и биоэтики для оценки и анализа различных тенденций, фактов и явлений в системе здравоохранения</li> </ul>		<p>решать типичные задачи на основе воспроизведения стандартных алгоритмов решения адекватно воспринимать информацию, логически верно, аргументировано и ясно строить устную и письменную речь, выявлять и решать актуальные этические проблемы</p>	<p>Оценка «отлично» выставляется, если студент показал глубокое полное знание и усвоение программного материала учебной дисциплины в его взаимосвязи с другими дисциплинами и с предстоящей профессиональной деятельностью, усвоение основной литературы, рекомендованной рабочей программой учебной дисциплины, знание дополнительной литературы, способность к самостоятельному пополнению и обновлению знаний.</p> <p>Оценки «хорошо» заслуживает студент, показавший полное знание основного материала учебной дисциплины, знание основной литературы и знакомство с дополнительной литературой, рекомендованной рабочей программой, способность к пополнению и обновлению знаний.</p> <p>Оценки «удовлетворительно» заслуживает студент,</p>	<p>решение ситуационных задач оценка результатов выполнения практической работы по темам экспертное наблюдение и оценка выполнения практических заданий</p>	
---	--	---	---	---	--

			<p>показавший при ответе знание основных положений учебной дисциплины, допустивший отдельные погрешности и сумевший устранить их с помощью преподавателя, знакомый с основной литературой, рекомендованной рабочей программой.</p> <p>Оценка</p> <p>«неудовлетворительно» выставляется, если при ответе выявились существенные пробелы в знаниях студента основных положений учебной дисциплины, неумение даже с помощью преподавателя сформулировать правильные ответы на вопросы билета.</p>		
--	--	--	--	--	--

## **1.4. Условия проведения текущего контроля и промежуточной аттестации**

Предметом оценки при освоении учебной дисциплины являются требования программы подготовки специалистов среднего звена к умениям и знаниям, обязательным при реализации программы учебной дисциплины и направленные на формирование общих и профессиональных компетенций.

Текущий контроль проводится с целью оценки систематичности учебной работы обучающегося, включает в себя ряд контрольных мероприятий, реализуемых в рамках аудиторной и внеаудиторной самостоятельной работы обучающегося.

Промежуточная аттестация проводится с целью установления уровня и качества подготовки обучающихся ФГОС СПО по специальности 31.02.01 Сестринское дело в части требований к результатам освоения программы учебной дисциплины и определяет:

- полноту и прочность теоретических знаний;
- сформированность умения применять теоретические знания при решении практических задач в условиях, приближенных к будущей профессиональной деятельности.

Формой аттестации по учебной дисциплине является дифференцированный зачет.

Информация о форме, сроках промежуточной аттестации по дисциплине доведена до сведения обучающихся на учебно-методическом стенде в начале семестра.

Дифференцированный зачет проводится в виде выполнения письменного задания.

Для проведения дифференцированного зачета сформирован фонд оценочных средств, позволяющий оценить знания, умения, приобретенный учебный опыт. Оценочные средства составлены на основе рабочей программы учебной дисциплины и охватывают наиболее актуальные разделы и темы.

## **2. ТЕКУЩИЙ КОНТРОЛЬ**

Текущий контроль проводится на практических занятиях и включает в себя оценку знаний и умений, компетенций обучающихся.

Формы проведения текущего контроля:

- 1 устный опрос, письменный опрос (может быть проведен в форме тестирования),
- 2 выполнение практических работ при проведении практических занятий,

### **Оценочное средство 1.1**

#### **для проведения текущего контроля в форме опроса**

*Теоретические вопросы для устного и(или) письменного опроса для оценки знаний в ходе текущего контроля. Критерии оценки оценочного средства 1.1 для проведения текущего контроля в форме опроса*

### **3.2. 1.Типовые задания для оценки знаний**

***Устный опрос - типовые задания (вопросы)***

1. Философский статус биоэтики.
2. Этические ритмы биоэтики.
3. Современная этическая парадигма.
4. Гуманизм этики и биоэтики.
5. Мораль и нравственность.
6. История и философия этики.
7. Учение о добре в русской философской традиции (Вл. Соловьев).
8. Специфическая роль литературы в формировании отечественного нравственного сознания (Л.Н.Толстой, Ф.М.Достоевский, А.П. Чехов, В.В.Вересаев, М.А. Булгаков, А.И. Солженицын и др.).
9. "Нюрнбергский кодекс" и "Хельсинская декларация" Всемирной медицинской ассоциации как основополагающие источники современных моральных норм проведения экспериментов и клинических испытаний на человеке.

### ***типовые задания (вопросы)***

1. Информирование пациента и его согласие на медицинское вмешательство.
2. Место здоровья человека в системе ценностных ориентаций медиков.
3. Медицинская генетика и биоэтика.
4. Этико-правовые проблемы клонирования человека.
5. История проблемы эвтаназии. Современные дискуссии и этико-правовые регламентации.
6. Моральные проблемы трансплантации органов и тканей.
7. СПИД как глобальная проблема современности. Морально-этические проблемы.
8. Стигматизация, дискриминация и сегрегация ВИЧ-инфицированных в свете морали, этики и права.

### **Критерии оценивания ответов на теоретические вопросы:**

– «отлично» выставляется студенту, если им полно раскрыто содержание материала; материал изложен грамотно, в определенной логической последовательности; продемонстрировано системное и глубокое знание программного материала; точно используется терминология; показано умение иллюстрировать теоретические положения конкретными примерами, применять их в новой ситуации; продемонстрировано усвоение ранее изученных сопутствующих вопросов, ответ прозвучал самостоятельно, без наводящих вопросов; продемонстрирована способность творчески применять знание теории к решению профессиональных задач; продемонстрировано знание современной учебной и научной литературы; допущены одна–две неточности при освещении второстепенных вопросов, которые исправляются по замечанию;

– «хорошо» ставится, если вопросы излагаются систематизировано и последовательно; продемонстрировано умение анализировать материал, однако не все выводы носят аргументированный и доказательный характер; продемонстрировано усвоение основной литературы. Ответ удовлетворяет в основном требованиям на оценку «отлично», но при этом имеет один из недостатков: в изложении допущены небольшие пробелы, не искажившие содержание ответа; допущены один–два недочета при освещении основного содержания ответа, исправленные по замечанию преподавателя; допущены ошибка или более двух недочетов при освещении второстепенных вопросов, которые легко исправляются по

замечанию преподавателя;

– «удовлетворительно» ставится, если неполно или непоследовательно раскрыто содержание материала, но показано общее понимание вопроса и продемонстрированы умения, достаточные для дальнейшего усвоения материала; усвоены основные категории по рассматриваемому и дополнительным вопросам; имелись затруднения или допущены ошибки в определении понятий, использовании терминологии, исправленные после нескольких наводящих вопросов; при неполном знании теоретического материала, студент не может применить теорию в новой ситуации; продемонстрировано усвоение основной литературы;

– «неудовлетворительно» ставится, если: не раскрыто основное содержание учебного материала; обнаружено незнание или непонимание большей или наиболее важной части учебного материала; допущены ошибки в определении понятий, при использовании терминологии, которые не исправлены после нескольких наводящих вопросов.

## **Оценочное средство 1.2**

**для проведения текущего контроля по результатам практических занятий**

*Тематика практических занятий, типовые задания. Критерии оценки оценочного средства 1.2 для проведения текущего контроля по результатам практических занятий.*

### **Решение тестовых заданий**

#### **Раздел 1.**

1. Мораль – это...

а) совокупность норм и принципов поведения, принятых в обществе в определенный период времени;

б) непродолжительное господство в определенное время и определенной среде тех или других вкусов, взглядов в какой-нибудь области жизни;

в) система норм морального поведения человека какого-либо класса или профессиональной группы

2. Деонтология – это...

а) совокупность норм и принципов поведения, принятых в обществе в определенный период времени;

б) непродолжительное господство в определенное время и определенной среде тех или других вкусов, взглядов в какой-либо области жизни;

в) учение о долге врача, совокупности этических норм, необходимых для выполнения профессиональных обязанностей

3. Что предполагает основной принцип информированного согласия... а) это принцип, который предусматривает получение согласия

пациента или его родителей, опекунов в случае недееспособности, на врачебную и сестринскую помощь при любых обстоятельствах, после предоставления врачом адекватной информации;

б) это принцип, который предусматривает получение согласия пациента на врачебную и сестринскую помощь при любых обстоятельствах, после предоставления врачом адекватной информации

4. Ценность человеческой жизни в биомедицинской этике определяется:

а) возрастом (количество прожитых лет);

б) психической и физической полноценностью; в) расовой и национальной принадлежностью; г) финансовой состоятельностью;

д) уникальностью и неповторимостью личности

5. К особенностям «христианской биоэтики» католицизма относятся все перечисленные черты кроме:

- а) всесторонность рассмотрения биоэтических проблем;
- б) приоритет социальных реалий в теологических построениях и рекомендациях;
- в) аргументированная критика «эволюционистской антропологии»;
- г) выбор в качестве оснований «христианской биоэтики» принципов понимания «человека как субъекта и объекта одновременно», «богоподобия» личности, тела как храма Божьего, спасительной роли страданий и смерти как этапа бытия;
- д) решение проблем биоэтики с позиций расчета «благ и пользы»

## Раздел 2

1. К лицам, не способным дать информированное согласие, относятся все, кроме двух групп лиц:

- а) несовершеннолетних;
- б) лиц с умственной неполноценностью;
- в) лиц с тяжелыми формами заболеваний, блокирующими сознание; г) лиц женского пола;
- д) граждан с иностранным подданством

2. Критериями, определяющими начало человеческой жизни, являются:

- а) формирование нервной ткани плода;
- б) формирование дыхательной системы плода;
- в) первое сердцебиение;
- г) моральный статус человеческого эмбриона, включенного в систему нравственных взаимоотношений между людьми;
- д) слияние женской и мужской половых клеток

3. Вспомогательные репродуктивные технологии использовать:

- а) в целях выбора пола будущего ребенка;
- б) для предотвращения наследования тяжелого заболевания, сцепленного с полом;
- в) во всех вышеперечисленных случаях запрещается

4. Что такое ятрогения?

- а) болезнь, вызванная неправильно подобранными больному словами врача;
- б) осложнение медицинских мероприятий, которые развились в результате как ошибочных, так и правильных действий врача;
- в) реакция на прочитанную медицинскую литературу;
- г) неумышленно или неминуемое повреждение функции или структуры;
- д) любые нежелательные или неблагоприятные следствия лечебных вмешательств или процедур, которые приводят к нарушениям функций организма, ограничения привычной деятельности, инвалидизации или даже смерти

5. Необоснованность эвтаназии с медицинской точки зрения определяется:

- а) шансом на выздоровление и возможностью изменения решения пациента;
- б) нарушением предназначения врача спасать и сохранять человеческую жизнь;
- в) нарушением моральной заповеди «не убий»;
- г) блокированием морального стимула развития и совершенствования

медицинского знания и медицинских средств борьбы со смертью;

д) всеми перечисленными факторами

*Для оценивания результатов обучения в виде знаний используются тестирование и контрольные вопросы для индивидуального собеседования*

**Примеры тестов:**

1. Чему посвящены основные этические принципы Женевской декларации?

А) Принципы экспериментов на людях

Б) Принципы клонирования

В) Принципы долга врача

Г) Принципы этического поведения врача в условиях бедствия

2. Этикет – это форма поведения, означающая

А) Обычай

Б) Признание значения особых правил поведения в социальных и профессиональных отношениях

В) Особая условная вежливость

3. Врачебные ошибки могут быть:

А) Диагностические

Б) Тактические

В) Лечебные

Г) Деонтологические

Д) Все вышеперечисленные

4. Является ли ятрогенией врачебная ошибка?

А) Да

Б) Нет

**Примеры вопросов для индивидуального собеседования:**

1. Философско-этические основания спидофобии.

2. История трансплантологии в России: этический аспект

3. Биомедицинская этика как форма профессиональной защиты личности врача

4. Этические проблемы аборта: моральный статус плода и права беременных женщин.

5. Этика поддерживающего жизнь лечения.

*Для оценивания результатов обучения в виде умений используются практические задания, которые предполагают решение в одно или два действия.*

К ним можно отнести задания по выполнению конкретных действий.

1. Рассмотрите предлагаемый казус с точки зрения утилитаризма:

Предположим, например, Вы даете пациенту плацебо (безвредное, но бездействующее вещество) и говорите, что это сильнодействующее и эффективное лекарственное средство.

ВОПРОС: Правильно ли Вы поступаете?

1) Да

2) Нет.

Рассмотрите предлагаемую ситуацию с точки зрения кантовской этической теории:

Предположим, например, Вы даете пациенту плацебо (безвредное, но бездействующее вещество) и говорите, что это сильнодействующее и эффективное лекарственное средство.

ВОПРОС: Правильно ли Вы поступаете?

1) Да

2) Нет.

### Критерии оценки тестового контроля

Тест считается успешно выполненным, если доля правильно решенных заданий составляет не менее 50%. Результат тестового контроля переводится в 5-балльную шкалу оценок по схеме:

- Оценка «отлично» выставляется при выполнении без ошибок более 85 % заданий.
- Оценка «хорошо» выставляется при выполнении без ошибок более 65 % заданий.
- Оценка «удовлетворительно» выставляется при выполнении без ошибок более 50 % заданий.
- Оценка «неудовлетворительно» выставляется при выполнении без ошибок равного или менее 50 % заданий.

#### **Примеры ситуационных задач:**

1. Главный врач ПНД №9 Первомайского района г. Москва, гражданка Н. стала москвичкой, воспользовавшись фиктивным браком с психически больным.

*Вопрос:* имеет ли место нарушение этических норм со стороны главного врача?

2. Жительница Новосибирска 5 месяцев носила в себе металлический зажим Кохера длиной 26 см., забытый во время операции; в результате чего лишилась части кишечника.

*Вопрос:* какие принципы биоэтики нарушены медперсоналом: этические, эстетические, правовые? Поясните.

3. «Животное всего лишь средство для определенной цели. Эта цель – человек». (Кант.)

*Вопрос:* если животные лишь средство, то можно ли говорить об этическом отношении к ним, скажем в лабораторном эксперименте?

#### **Критерии оценивания решения ситуационной задачи:**

- Оценка «отлично» выставляется, если задача решена грамотно, ответы на вопросы сформулированы четко. Эталонный ответ полностью соответствует решению студента, которое хорошо обосновано теоретически.

- Оценка «хорошо» выставляется, если задача решена, ответы на вопросы сформулированы недостаточно четко. Решение студента в целом соответствует эталонному ответу, но недостаточно хорошо обосновано теоретически.

- Оценка «удовлетворительно» выставляется, если задача решена не полностью, ответы не содержат всех необходимых обоснований решения.

- Оценка «неудовлетворительно» выставляется, если задача не решена или имеет грубые теоретические ошибки в ответе на поставленные вопросы

#### **Примеры заданий: анализ текста**

##### **ХЕЛЬСИНКСКАЯ ДЕКЛАРАЦИЯ ВСЕМИРНОЙ АССОЦИАЦИИ ВРАЧЕЙ**

Рекомендации для врачей, проводящих биомедицинские исследования на человеке.

Принята 18-й ассамблеей Всемирной ассоциации врачей, Хельсинки, Финляндия, июнь 1964 г. Внесены поправки: 29-й ассамблеей Всемирной ассоциации врачей, Токио, Япония, октябрь 1975 г.; 35-й ассамблеей Всемирной ассоциации врачей, Венеция, Италия, октябрь 1983 г. и 41-й Всемирной медицинской ассамблеей, Гонконг, сентябрь 1989 г.

**ВВЕДЕНИЕ** Предназначение врача состоит в охране здоровья человека. Его знания и совесть нацелены на исполнение этого предназначения. Женевская декларация обязывает врача «заботиться, прежде всего, о здоровье моего пациента», а Международный кодекс медицинской этики провозглашает, что «врач должен действовать только в интересах пациента в тех случаях, когда он применяет такие виды

медицинской помощи, которые могут ослабить физическое или психическое состояние пациента». Цели биомедицинских исследований на человеке должны заключаться в усовершенствовании диагностических, терапевтических и профилактических методик, а также в углублении понимания этиологии и патогенеза заболеваний. В сегодняшней медицинской практике большинство диагностических, терапевтических и профилактических методик имеют различную степень опасности. Особенно это касается биомедицинских исследований. Развитие медицины основано на исследованиях, которые, в конечном счете, должны частично проводиться на человеке. В области биомедицинских исследований должно делаться основополагающее различие между медицинскими исследованиями, цели которых имеют важное диагностическое или терапевтическое значение для пациента, и теми медицинскими исследованиями, цель которых имеет чисто научное значение, без непосредственной опасности для человека, вовлеченного в эксперимент. Особая осторожность должна соблюдаться при проведении исследований, которые могут повлиять на окружающую среду, кроме того, необходимо принимать во внимание благополучие животных, используемых для исследования. Всемирная медицинская ассоциация подготовила данные рекомендации в качестве направляющих принципов для каждого врача, проводящего биомедицинские исследования на человеке, так как очень важно, чтобы результаты лабораторных исследований были полезны для людей, для дальнейших научных поисков и могли бы быть использованы для помощи страдающему человечеству. Данные рекомендации будут пересмотрены в будущем. Нужно подчеркнуть, что выработанные стандарты служат только направляющими принципами для врачей всего мира. Врач не освобождается от криминальной, гражданской и этической ответственности в соответствии с законами своей страны.

1. ОСНОВНЫЕ ПРИНЦИПЫ 1. Биомедицинские исследования на человеке должны подчиняться общепринятым научным нормам, основываться на тщательно выполненных лабораторных опытах, опытах на животных и на доскональном знании научной литературы.

2. Планирование и выполнение каждой экспериментальной процедуры на человеке должно быть ясно описано и внесено в протокол эксперимента. Этот протокол должен быть передан для рассмотрения, лицензирования и руководства специально назначенной комиссии, независимой от исследователя и спонсора, с обеспечением того, что эта независимая комиссия соответствует законодательству и нормам страны, в которой проводится исследование.

3. Биомедицинские исследования на человеке должны проводиться только квалифицированным научным персоналом под наблюдением медика, имеющего достаточный клинический опыт. Ответственность за участника эксперимента всегда возлагается на медика, но ни в коем случае не на участника эксперимента, даже если он дал свое согласие.

4. Биомедицинские исследования на человеке не могут считаться законными, если важность исследования несоразмерна с риском для человека.

5. Перед каждым биомедицинским исследованием должно производиться тщательное сравнение возможного риска и ожидаемых выгод для участника эксперимента или для других лиц. Интересы участника эксперимента должны всегда превалировать над интересами науки и общества.

6. Всегда должно соблюдаться право участника эксперимента на защиту своего здоровья. Должны быть предприняты все меры для сохранения тайны участника эксперимента и для уменьшения возможных воздействий на его физическое и психическое здоровье и личность.

7. Врачам следует воздерживаться от исследований на человеке, если они считают, что нельзя предвидеть опасности, сопряженные с таким исследованием. Врачам следует прекращать любое исследование, если выясняется, что опасности слишком велики по сравнению с ожидаемой пользой.

8. Врач должен быть точным при публикации результатов своего исследования. Отчеты об исследованиях, которые не соответствуют принципам, изложенным в настоящей Декларации, не должны приниматься к публикации.

9. При проведении любого исследования на человеке каждый потенциальный участник эксперимента должен быть соответствующим образом проинформирован о целях, методах, ожидаемых результатах и потенциальных опасностях данного эксперимента, а также о возможных неудобствах, связанных с его проведением. Участники эксперимента должны быть информированы о том, что они вольны отказаться от участия в эксперименте вообще, а также могут прекратить свое участие в эксперименте в любой момент. Затем врачу следует получить от участника эксперимента добровольное информированное согласие, желательно в письменной форме.

10. Получая информированное согласие на проведение эксперимента, врач должен быть особенно осторожен, если участник эксперимента каким-либо образом находится под давлением. В этом случае согласие должно быть получено врачом, который не принимает участия в проведении данного исследования и полностью свободен от каких-либо служебных обязанностей, связанных с ним.

11. В случае неспособности участника эксперимента информированное согласие должно быть получено от его

официального опекуна в соответствии с национальным законодательством. Если физическая или психическая неполноценность делает невозможным

получение осознанного согласия или участник эксперимента является несовершеннолетним, то разрешение, данное ответственным родственником, служит вместо согласия участника эксперимента в соответствии с национальным законодательством. В случае же, если несовершеннолетний ребенок фактически в состоянии дать согласие, его согласие должно быть получено в дополнение к согласию его официального опекуна.

12. Протокол исследования всегда должен содержать положения, рассматривающие вопросы этики исследования, свидетельствующие, что принципы, провозглашенные настоящей Декларацией, соблюдены.

## II. МЕДИЦИНСКИЕ ИССЛЕДОВАНИЯ, СОВМЕЩЕННЫЕ С ОКАЗАНИЕМ ПРОФЕССИОНАЛЬНОЙ ПОМОЩИ (КЛИНИЧЕСКИЕ ИССЛЕДОВАНИЯ)

1. При лечении больных врач должен быть свободен в применении новых диагностических и терапевтических методов, если он считает, что их применение дает надежду на спасение жизни, восстановление здоровья или уменьшение страданий.

2. Потенциальные выгоды, опасности и неудобства нового метода должны сравниваться с преимуществами лучших общепринятых диагностических и терапевтических методов.

3. При проведении любого медицинского исследования каждый пациент, включая входящих в контрольную группу, если таковая имеется, должен быть обеспечен наилучшими, проверенными диагностическими и терапевтическими методами.

4. Отказ пациента от участия в исследовании ни в коем случае не должен влиять на взаимоотношения врача и пациента.

5. Если врач полагает возможным не получать информированное согласие, то основания для этого должны быть изложены в протоколе эксперимента для передачи на рассмотрение независимой комиссии (см. I, п. 2).

6. Для получения новых медицинских знаний врач может совмещать медицинское исследование с оказанием профессиональной помощи, но только в той степени, в которой потенциальные диагностические и терапевтические результаты являются ценными для пациента.

## III. НЕТЕРАПЕВТИЧЕСКИЕ БИОМЕДИЦИНСКИЕ ИССЛЕДОВАНИЯ НА ЧЕЛОВЕКЕ (НЕКЛИНИЧЕСКОЕ БИОМЕДИЦИНСКОЕ ИССЛЕДОВАНИЕ)

1. При проведении чисто научных медицинских исследований на человеке врач обязан обеспечить защиту жизни и здоровья человека, на котором проводится биомедицинское исследование.

2. Исследование должно проводиться на добровольцах, которые должны быть здоровы, или, если это пациенты, их болезнь не должна иметь отношения к исследованию.

3. Исследователь или исследовательская группа должны прервать эксперимент, если они полагают, что его продолжение может причинить вред участнику эксперимента.

4. В исследованиях на человеке интересы науки и общества ни в коем случае не должны ставиться выше соображений благополучия участника эксперимента.

Ответьте на вопросы:

1. Чем объясняется актуальность проблемы биомедицинских исследований на человеке и животных в настоящее время?

2. Как соотносятся между собой принципы «не навреди» и «уважения автономии» при проведении биомедицинских экспериментов?

3. Как по международному праву подразделяются биомедицинские исследования на человеке?

4. Каковы основные международные рекомендации по проведению биомедицинских исследований с использованием животных?

5. Допустим ли обман испытуемых в биомедицинских экспериментах?

### **Оценивание выполнения практических заданий**

#### **Отметка "5"**

Практическая работа выполнена в полном объеме с соблюдением необходимой последовательности. Обучающиеся работали полностью самостоятельно: подобрали необходимые для выполнения предлагаемых работ источники знаний, показали необходимые для проведения практических и самостоятельных работ теоретические знания, практические умения и навыки.

Работа оформлена аккуратно, в оптимальной для фиксации результатов форме.

#### **Отметка "4"**

Практическая или самостоятельная работа выполнена студентами в полном объеме и самостоятельно. Допускается отклонение от необходимой последовательности выполнения, не влияющее на правильность конечного результата (перестановка пунктов типового плана, последовательность выполняемых заданий, ответы на вопросы). Используются указанные источники знаний. Работа показала знание основного теоретического материала и овладение умениями, необходимыми для самостоятельного выполнения работы.

Допускаются неточности и небрежность в оформлении результатов работы.

#### **Отметка "3"**

Практическая работа выполнена и оформлена с помощью преподавателя. На выполнение работы затрачено много времени (дана возможность доделать работу дома). Студент показал знания теоретического материала, но испытывали затруднения при самостоятельной работе со статистическими материалами.

#### **Отметка "2"**

Выставляется в том случае, когда студент оказался не подготовленным к выполнению этой работы. Полученные результаты не позволяют сделать правильных выводов и полностью расходятся с поставленной целью. Обнаружено плохое знание теоретического материала и отсутствие необходимых умений.

### **3. ПРОМЕЖУТОЧНАЯ АТТЕСТАЦИЯ**

#### **3.1. Вопросы для подготовки к дифференцированному зачёту:**

*(форма промежуточной аттестации)*

1. Возникновение морали, ее историческое развитие.
2. Этика. Определение. Возникновение как науки. Цели. Задачи.
3. История возникновения и развития основных этических теорий
4. Медицинская этика и деонтология. История развития, цели, задачи.
5. Биомедицинская этика, понятие, цели, задачи.
6. Биоэтика – учение о сохранении жизни и обеспечении гарантий сбережения здоровья людей.
7. Правильный образ жизни - фактор сбережения и жизни, и здоровья людей.
8. Охрана здоровья граждан. Морально-этические аспекты.
9. Основные принципы биоэтики.
10. Основные правила биоэтики.
11. Основные модели взаимоотношения врачей и пациентов.
12. Права пациентов и врачей.
13. СПИД. Морально-этические проблемы.
14. Проблемы эвтаназии. Определение, виды.
15. Морально-этические проблемы проведения экспериментов в медицине.
16. Этические принципы проведения эксперимента на животных.
17. Испытание лекарственных средств. Правовые и этические аспекты.
18. Морально-этические проблемы вмешательств репродукцию человека.
19. Проблема клонирования человека.
20. Моральные проблемы медицинской генетики. Использование при диагностике и лечении хронических заболеваний.
21. Этико-правовые аспекты в трансплантологии.
22. Морально-этические проблемы контрацепции и искусственного прерывания беременности.
23. Этика в психиатрии и психотерапии.
24. Этические проблемы современной психотерапии.
25. Платная и безвозмездная медицинская помощь. Морально-правовые аспекты.
26. Распределение дефицитных ресурсов здравоохранения. Справедливость.
27. Медицинская этика и этикет. Проблемы врачебной ошибки.
28. Врачебная тайна. Определение, правовое регулирование.
29. Проблема коррупции во врачебной деятельности.
30. Основные этические документы и кодексы в медицине.

#### **Инструкция по выполнению работы:**

Примерный комплект оценочных средств для проведения промежуточной аттестации

(Приложение)

Время выполнения задания – 45 минут.

#### **3.2. Процедура проведения \_\_дифференцированный зачёт\_\_**

*(форма промежуточной аттестации)*

#### **3.3. Методические рекомендации по подготовке и проведению промежуточной аттестации по дисциплине**

Задание для текущего контроля и проведения промежуточной аттестации должны быть направлены на оценивание:

1. Уровня освоения теоретических понятий, научных основ профессиональной деятельности.
2. Степени готовности обучающегося применять теоретические знания и профессионально значимую информацию, сформированности когнитивных умений.
3. Приобретенных умений, профессионально значимых для профессиональной деятельности.

Задания для оценивания когнитивных умений (знаний) должны предусматривать необходимость проведения аттестуемым интеллектуальных действий:

- по дифференциации информации на взаимозависимые части, выявлению взаимосвязей между ними и т.п.;
- по интерпретации и творческому усвоению информации из разных источников, ее системного структурирования;
- по выявлению значения предмета учебной дисциплины для достижения конкретной цели, на основе проникновения в суть общественных явлений и процессов;
- по комплексному использованию интеллектуальных инструментов учебной дисциплины для решения учебных и практических проблем.

При составлении заданий необходимо иметь в виду, что они должны носить практико-ориентированный комплексный характер, быть направлены на формирование и закрепление общекультурных и профессиональных компетенций.

Текущий контроль предназначен для проверки хода и качества формирования компетенций, стимулирования учебной работы обучаемых и совершенствования методики освоения новых знаний. Он обеспечивается оцениванием контрольных заданий, проверкой конспектов, периодическим опросом слушателей на занятиях. При текущем контроле уровень освоения учебной дисциплины и степень сформированности компетенции определяются оценками «отлично», «хорошо», «удовлетворительно», «неудовлетворительно».

### **3.4. Критерии оценки по результатам освоения дисциплины**

Критерии оценивания компетенций (результатов)

Оценка «отлично» выставляется, если студент показал глубокое полное знание и усвоение программного материала учебной дисциплины в его взаимосвязи с другими дисциплинами и с предстоящей профессиональной деятельностью, усвоение основной литературы, рекомендованной рабочей программой учебной дисциплины, знание дополнительной литературы, способность к самостоятельному пополнению и обновлению знаний.

Оценки «хорошо» заслуживает студент, показавший полное знание основного материала учебной дисциплины, знание основной литературы и знакомство с дополнительной литературой, рекомендованной рабочей программой, способность к пополнению и обновлению знаний.

Оценки «удовлетворительно» заслуживает студент, показавший при ответе знание основных положений учебной дисциплины, допустивший отдельные погрешности и сумевший устранить их с помощью преподавателя, знакомый с основной литературой, рекомендованной рабочей программой.

Оценка «неудовлетворительно» выставляется, если при ответе выявились существенные пробелы в знаниях студента основных положений учебной дисциплины, неумение даже с помощью преподавателя сформулировать правильные ответы на вопросы билета.

## **4 ОСОБЕННОСТИ ТЕКУЩЕГО КОНТРОЛЯ И ПРОМЕЖУТОЧНОЙ АТТЕСТАЦИИ ДЛЯ ИНВАЛИДОВ И ЛИЦ С ОГРАНИЧЕННЫМИ ВОЗМОЖНОСТЯМИ ЗДОРОВЬЯ**

В ходе текущего контроля осуществляется индивидуальное общение преподавателя с обучающимся. При наличии трудностей и (или) ошибок у обучающегося преподаватель в ходе текущего контроля дублирует объяснение нового материала с учетом особенностей восприятия

обучающимся содержания материала практики.

При проведении текущего контроля и промежуточной аттестации обеспечивается соблюдение следующих требований:

- для обучающихся из числа лиц с ограниченными возможностями здоровья текущий контроль и промежуточная аттестация проводится с учетом особенностей психофизического развития, индивидуальных возможностей и состояния здоровья таких обучающихся (далее - индивидуальные особенности).

- проведение мероприятий по текущему контролю и промежуточной аттестации для лиц с ограниченными возможностями здоровья в одной аудитории совместно с обучающимися, не имеющими ограниченных возможностей здоровья, допускается, если это не создает трудностей для обучающихся;

- присутствие в аудитории ассистента, оказывающего обучающимся необходимую техническую помощь с учетом их индивидуальных особенностей (занять рабочее место, понять и оформить задание, общаться с преподавателем); предоставление обучающимся при необходимости услуги с использованием русского жестового языка, включая обеспечение допуска на объект сурдопереводчика, тифлопереводчика (в организации должен быть такой специалист в штате (если это востребованная услуга) или договор с организациями системы социальной защиты по предоставлению таких услуг в случае необходимости);

- предоставление обучающимся права выбора последовательности выполнения задания и увеличение времени выполнения задания (по согласованию с преподавателем); по желанию обучающегося устный ответ при контроле знаний может проводиться в письменной форме или наоборот, письменный ответ заменен устным.